



katalóg dverí  
edícia 3/2021

# NIEKOĽKO SLOV O NÁS

Predstavujeme Vám ponuku firmy Centurion-R Sp. z. o.o. Spoločnosť bola založená v roku 2002 v špeciálnej ekonomickej zóne EUROPARK MIELEC, v priemyselnej oblasti Sanok - ako pokračovanie fungujúcej firmy Centurion Sp. z. o.o. založenej v roku 1998.

Kľúčom úspechu firmy je vysoká kvalita výrobkov a profesionálna obsluha. Vychádzajúc v ústrety stále väčším očakávaniam a požiadavkám zákazníkov sme sa rozhodli odvážne investovať do výstavby firmy, modernizácie a rozšírenia strojového parku (automatické linky na výrobu dverí a zárubní, moderná linka na prahy).

Týmto spôsobom sme dosiahli vyššiu kvalitu produkovaných výrobkov a do našej ponuky sme mohli uviesť nové dizajny dverí a zárubní. Profesionálnosť ako aj vysoká aktivita marketingovej činnosti priniesla veľké ovocie dôvery, ktorou nás obdarúvajú naši odberatelia, na čo sme najviac hrdí a čo nás veľmi teší. Dôkazom tejto dôvery sú certifikáty kvality ako na domácom, tak aj na zahraničnom trhu: v Poľsku, na Slovensku a v Čechách.

Centurion-R zdôrazňuje nielen kvalitu svojich výrobkov, ale tiež sa stará o životné prostredie. Výroba je v súčasnosti najmodernejšia v krajine, s jedinečným spracovaním odpadových materiálov ako paliva. Jedná sa o proekologickú investíciu uskutočnenú v rámci Regionálneho operačného programu Podkarpackie Vojvodstvo 2007 - 2013.

Viac ako 20 rokov skúseností, inovatívne technológie a neustála snaha o vývoj urobili z firmy Centurion-R jedného z popredných producentov dverí v Poľsku. Naša súčasná ponuka obsahuje 15 dizajnov dverí. Kolekcie vytvárame a pravidelne aktualizujeme podľa požiadaviek našich zákazníkov.

Rozvíjame jednoduché moderné dizajny ako aj nadčasové štýly. Sledujeme vývoj technológií používaných fólií a aplikujeme najnovšie techniky v procese realizácie našich výrobkov.

Naším zákazníkom poskytujeme nepretržité profesionálne poradenstvo v oblasti montáže a technických noviniek. Zároveň Vás chceme pozvať na našu internetovú stránku [www.centurion-r.sk](http://www.centurion-r.sk), kde si môžete vyhľadať ďalšie informácie o našej firme a taktiež aktuálnu ponuku.

TU NÁJDETE PREDAJCOV VÝROBKOV  
ZNAČKY CENTURION R



MONACO [M3] FARBA EKO [EM]



PROGRAM REGIONALNY  
NARODOWA STRATEGIA SPÓJNOŚCI



UNIA EUROPEJSKA  
EUROPEJSKI FUNDUSZ  
ROZWOJU REGIONALNEGO



UNIA DLA PRZEDSIĘBIORCZYCH  
PROGRAM KONKURENCYJNOŚĆ



WOJEWÓDZTWO  
PODKARPACIE



Wyróżnienie  
w rankingu Diamenty  
Forbesa 2010



Nominacja  
do konkursu Firma  
Dobrze Widziana 2011



Laureat konkursu  
Gepardy Biznesu  
2010



INNOWATOR  
podkarpacia

Laureat konkursu  
Innowator  
Podkarpacia 2011

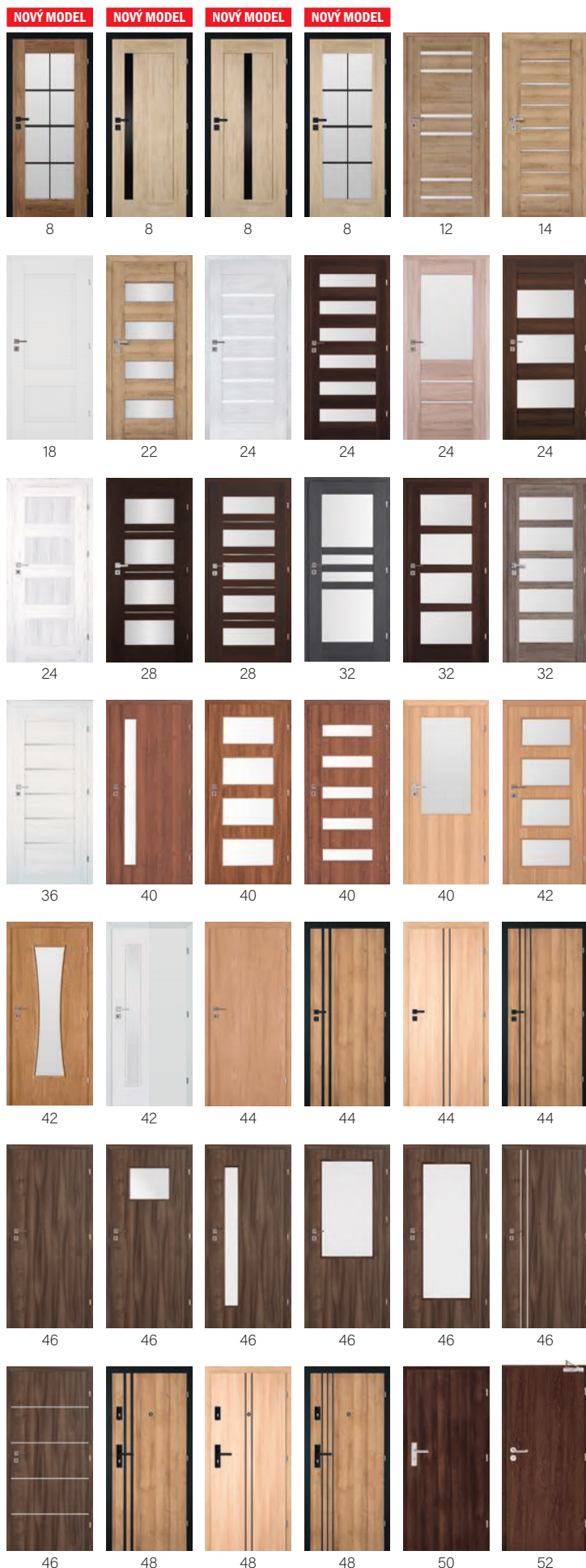

- NIEKOĽKO SLOV O NÁS .....2
- TABUĽKA DOSTUPNOSTI MODELOV A FARIEB .....4
- NOVINKY .....5
- AKO VYPOČÍTAŤ CENU DVERÍ .....5
- PRED KÚPOU .....5
- VYSVETLENIE SYMBOLOV TÝKAJÚCICH SA INTERIÉROVÝCH DVERÍ .....6
- PEVNÁ KONŠTRUKCIA RÁM SOFT .....7

## RÁMOVÉ DVERE

- **AFRO LOFT NOVINKA!** .....8
- **AFRO** .....12
- **TOSKANIA** .....14
- **PROWANSIA** .....18
- **ONTARIO** .....22
- **SEMKO** .....24
- **INOX** .....28
- **MONACO** .....32
- **NICEA** .....36

## PLOCHÉ DVERE

- **HAGA** .....40
- **MANHATTAN** .....42
- **SOFIA** .....44
- **DAKAR** .....46

## INTERIÉROVÉ VCHODOVÉ DVERE

- DVERE **BAZALT NOVINKA!** .....48

## TECHNICKÉ DVERE

- TECHNICKÉ DVERE - **AKUSTIK** .....50
- TECHNICKÉ DVERE - **FOGO** .....52

## POSUVNÉ DVERE

- POSUVNÝ SYSTÉM SKRYTÝ V STENE .....54
- POSUVNÝ SYSTÉM NA STENU .....54

## TECHNICKÉ INFORMÁCIE

- DVERE BEZFALCOVÉ .....56
- DVERE BAZALT .....64
- TECHNICKÉ DVERE AKUSTIK .....65
- PROTIPOŽIARNE DVERE FOGO .....66
- SEGMENTOVÁ OBLOŽKOVÁ MDF ZÁRUBŇA FÓLIOVANÁ SW ALEBO S8 .....68
- PEVNÁ ZÁRUBŇA (100x43mm) O/MF/Z .....70
- PEVNÁ DREVENÁ ZÁRUBŇA (100x45mm) O/DF/Z .....71
- NADSVETLÍKY N/SW .....71
- DVOJKRÍDLOVÉ DVERE A DOSTUPNÉ TYPY DVERÍ V ROZMERE 40' .....72
- HRÚBK A KRÍDEL A SPRÁVNY VÝBER VLOŽKY .....72
- VENTILÁCIE .....73
- VETRACIA MRIEŽKA Z PVC .....73
- LIŠTY A ŠTVRŤVALČEKY, PRAH .....74
- SEGMENTOVÁ OBLOŽKOVÁ MDF ZÁRUBŇA FÓLIOVANÁ SW / S8 .....75
- VÝROBKY MIMO PONUKY .....76
- ODPORÚČANÉ ROZMERY OTVOROV V MÚRE .....78
- ROZMERY KRÍDEL .....79

## ZÁRUBNE

- ZÁRUBNE, LIŠTY A ŠTVRŤVALČEKY .....80
- TUNELY A OBLOŽKY (SW/S8) .....80
- SEGMENTOVÁ OBLOŽKOVÁ ZÁRUBŇA FÓLIOVANÁ SW S OBLOŽKOU 6cm / S8 S OBLOŽKOU 8cm .....81
- ROZDELENIE POVRCHOV DVERÍ .....82
- CERTIFIKÁTY .....82

# TABUĽKA DOSTUPNOSTI MODELOV A FARIEB

MODELY DVERNÝCH KRÍDEL																	
FARBY																ROZDELENIE POVRCHOV	
	AFRO LOFT	AFRO	TOSKANIA	PROWANSIA	ONTARIO	SEMKO	INOX	MONACO	NICEA	BAZALT	HAGA	MANHATTAN	SOFIA	DAKAR	AKUSTIK		FOGO
BUK (BP)												■	■ <sup>2</sup>				BASIC [A]
ALBA (AA)	■	■				■	■	■					■		■	■	PREMIUM [B]
AMBER (AB)	■	■	■			■	■	■		■			■		■	■	
ARCTIC (AT)	■	■				■	■	■		■			■		■	■	
BIANCO (BG)	■	■	■	■	■	■	■	■	■	■	■	■	■				
BUK (BU)															■	■	
CATANIA (CT) <b>NOVÁ FARBA!</b>	■	■		■		■	■	■					■		■	■	
DADO (DO)	■	■				■	■	■					■		■	■	
DUB (DB)												■	■ <sup>2</sup>		■	■	
LEMON (LJ)	■	■				■	■	■	■	■	■		■		■	■	
NORDIC (NO)	■	■				■	■	■					■		■	■	
OFRAM (OR)	■	■				■	■	■		■			■		■	■	
PÍNIA (PI)	■	■				■	■	■					■		■	■	
SILVER (SL)	■	■				■	■	■		■	■		■		■	■	
SOMO (SO)	■	■				■	■	■	■	■	■		■		■	■	
TABACO (TJ)	■	■	■			■	■	■	■	■	■		■		■	■	
TRUFLA (TF)	■	■				■	■	■					■		■	■	
ALASKA (AS)	■	■	■	■	■	■	■	■	■				■		■	■	EXTREME [C]
BETON (BT) <b>NOVÁ FARBA!</b>				■						■			■		■	■	
EKO (EM)	■	■		■		■	■	■	■	■			■		■	■	
FREDO (FM)	■	■				■	■	■	■	■			■		■	■	
GRAFIT (GM)	■ <sup>1</sup>	■ <sup>1</sup>					■	■	■	■			■		■	■	
KORAL (KL)										■			■		■	■	
MAGNÓLIA (MM)	■ <sup>1</sup>	■ <sup>1</sup>					■	■	■				■		■	■	
MARRONE (MR)										■			■		■	■	
NERO (NE) <b>NOVÁ FARBA!</b>	■																
PLATINO (PM)	■	■		■		■	■	■	■				■		■	■	
ROYAL (RL)										■			■		■	■	
ANTRACYT (AC)														■	■	■	CPL [D]
DUB (DC)														■	■	■	
GRIS (GC)														■	■	■	
LUMINO (LC)														■	■	■	
NOCE (NC)														■	■	■	
ŠEDÁ (PC)														■	■	■	
SNOW (SC)														■	■	■	

■ výrobok dostupný v ponuke  
 □ výrobok nedostupný

■<sup>1</sup> výlučne v modeli AFRO (MT), AFRO LOFT (AL, MC/S, MC/R)  
 ■<sup>2</sup> nedostupný v modeli 1S, 2S, 3S



## NOVÁ FARBA ZÁRUBNÍ



Nero (NE)

## NOVÉ FARBY

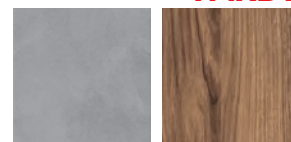

Beton (BT)

Catania (CT)

### AKO VYPOČÍTAŤ CENU DVERÍ JEDNOKRÍDLOVÝCH

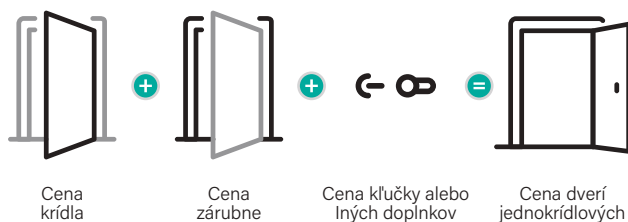

### AKO VYPOČÍTAŤ CENU DVERÍ DVOJKRÍDLOVÝCH

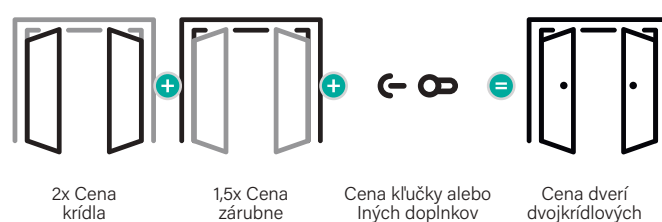

### PRED KÚPOU SA ROZHODNITE, AKO SA BUDÚ DVERE OTVÁRAŤ

#### JEDNOKRÍDLOVÉ DVERE

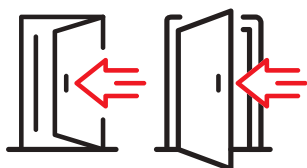

dvere L'AVÉ

#### JEDNOKRÍDLOVÉ DVERE

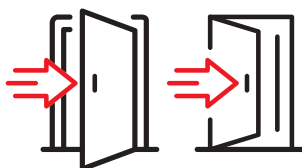

dvere PRAVÉ

#### DVOJKRÍDLOVÉ DVERE

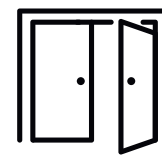

dvere PASÍVNE

dvere PRAVÉ

# VYSVETLENIE SYMBOLOV TÝKAJÚCICH SA INTERIÉROVÝCH DVERÍ

## DESIGN, PRESKLENIE, FAREBNOSŤ

Môžete si vybrať typ presklenia, rôzne estetické a farebné prevedenie.

## ZÁRUBŇA

Neodmysliteľnou súčasťou dverí je zárubňa. Na výber je viac typov zárubní. Venujte pozornosť najmä šírke obložiek regulovaných zárubní a uhlu zarezania zárubne.



Možná regulácia zárubne



Obložky dostupné v rozmeroch 60 mm, 80 mm

## DVERNÉ KRÍDLO

Dostupné rôzne funkčné riešenia v závislosti od potrieb interiéru.



Dostupné rozmery jednokrídlových dverí: 60 mm - 100 mm



Dostupné rozmery dvojkrídlových dverí: 100 mm - 200 mm



Posuvné krídlo



Falcované dvere. Kód produktu S/



Bezfalcové dvere. Kód produktu F/



## TRIEDA ODOLNOSTI

1. trieda, 2. trieda, 3. trieda. Odolnosť dverí voči záťaži v súvislosti s prevádzkovými podmienkami.



## ZASKLENIE TYP AVERS (STANDARD)

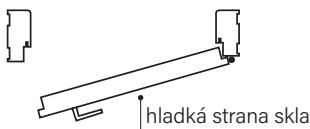

## ZASKLENIE TYP REVERS

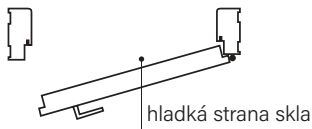

## KONŠTRUKCIA

Výber typu konštrukcie má vplyv na: odolnosť, stupeň stability, zvukovú izoláciu, tepelnú izoláciu dverí.

### TECHNOLÓGIA STANDARD

Dvere sú fóliované tradičným spôsobom. Spojenie fólií je na hrane dverí.



### TECHNOLÓGIA SOFT

Hrany krídla sú zagulatené, spoj fólií je ukrytý vo falci dverí. Moderná technológia zvyšuje estetiku a komfort používania krídla.



Modely vo farbe Bianco BG sú vyrábané v technológii SOFT (s výnimkou technických dverí FOGO a AKUSTIK a dverí s drevotrieskovou výplňou).

### TECHNOLÓGIA RÁM SOFT

Rámová konštrukcia dverí z plnej HDF dosky zaručuje výrobku vysokú kvalitu a pevnosť.



### PROTIPOŽIARNE EI<sub>30</sub>

Schopnosť zastaviť šírenie požiaru na 30 minút.



### DYMOTESNÉ

Trieda Sa, Sm určuje tesnosť dverí na prenikanie dymu.



### AKUSTICKÉ

Rw30dB, Rw32dB, Rw42dB  
Hodnota udáva počet decibelov, ktoré sú dvere schopné utlmiť.



# PEVNÁ KONŠTRUKCIA RÁM SOFT

## SPOLAHLIVÉ POUŽÍVANIE

Tri praktické čapové závesy s teflónovou vložkou a možnosťou regulácie zabezpečujú tichý chod dverí. Osadené sú v masívnom ráme hrúbky 40 mm.



## MODERNÉ ZASKLENIE

LAKMAT - matné tvrdené bezpečné sklo  
SATINATO - biele matné sklo, transparentné tvrdené s aplikáciou lákovanou čierne V.S.G. leskle s oboch stran



## PEVNOSŤ

Rámová konštrukcia, prvky spájané drevenými kolíkmi pre zvýšenie pevnosti krídla.



## ESTETICKÉ SPRACOVANIE

Dôraz na detail.



## INOVÁTÍVNE RIEŠENIE

Rámy sú foliované obvodovo, nevzniká spoj fólií vo falci.

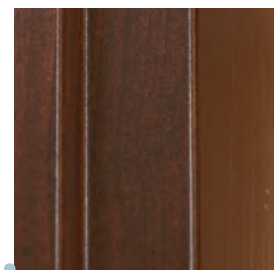

## BEZRÁMOVÉ ZASKLENIE NA DRÁŽKU



## UPOZORNENIE!

Hľadajte symbol konštrukcie RÁM SOFT pri vybraných modeloch.



Na všetky výrobky z ponuky CENTURION sa vzťahuje štandardná 24-mesačná záruka. Len na vybrané výrobky vo farbách: Magnólia (MM), Grafit (GM), Royal (RL), Koral (KL), Marrone (MR), Šedá (PC), Dub (DC), Snow (SC), Noce (NC), Antracit (AC), Lumino (LC), Gris (GC), Eko (EM), Platino (PM), Fredo (FM), Beton (BT) – sa vzťahuje 6-ročná záručná lehota.

Záruka sa vzťahuje na krídla a zárubne. Povrchy sú odolné voči oteru, pôsobeniu slnečného žiarenia a flakom (napr. káva, čaj, omáčky, mastnoty). Nemusia byť konzervované. Vysoká kvalita fólií zaručuje dlhodobú životnosť výrobku, farebnú stálosť a dokonalú kresbu prírodného dreva.

# AFRO LOFT







DVEROVÉ KRÍDLO

# AFRO LOFT

NOVÝ MODEL

CENA DVEROVÉHO KRÍDLA  
od **219/182,50**  
€ S DPH/€ BEZ DPH

RÁMOVÉ DVERE



Catania (CT)

## KONŠTRUKCIA

- Rám z dosky MDF fóliovaný fóliou skupiny PREMIUM a EXTREME vyrábaný v technológii RÁM SOFT

**Dostupné rozmery 60, 70, 80, 90 a dvojkridlové dvere (str. 72).  
Bezalcové dvere (str. 57).**

## DOPLNKY V CENE KRÍDLA

- zámok dostupný v troch variantoch :  
na kľúč (T),  
typ WC (L),  
vložkový (Y),
- tri čapové závesy
- v presklených krídlach (model AL/D) – transparentné sklo  
maľovaná aplikácia
- v presklených krídlach (model AL/S, AL/R) – čierne sklo V.S.G.  
lesklé z oboch strán
- zákazník si môže sám upraviť výšku krídla zrezaním dverí zospodu  
do 60 mm

## DOPLNKY ZA PRÍPLATOK

Vetracie otvory z PVC (1 rad)	<b>10,00/8,33</b>
Ventilačný výfrez	<b>10,00/8,33</b>
Vyrobenie krídla v posuvnej verzii (strana 54-55)	<b>23,00/19,17</b>
Skrátenie dverí vo výrobe do 20 mm	<b>17,00/14,17</b>
Skrátenie zárubne vo výrobe do 20 mm	<b>17,00/14,17</b>
Vyrobenie krídla so zámkom bez otvoru na kľúč (G)	bez príplatku



**PREMIUM [B]**  
TECHNOLÓGIA RÁM SOFT



Alba (AA)

Amber (AB)

Arctic (AT)

Bianco (BG)

Catania (CT)

Dado (DO)

Lemon (LJ)

Nordic (NO)\*

Ofram (OR)

Pínia (PI)

Silver (SL)

Somo (SO)

Tabaco (TJ)

Trufľa (TF)

\*do vypredania zásob

centurion-r.sk



str. 7



60-90



120-160



### MODELY SO SKLOM

AL/S



AL/R



AL/D



€ S DPH/€ BEZ DPH

PREMIUM [B]	<b>239,00/199,17</b>	<b>249,00/207,50</b>
EXTREME [C]	<b>279,00/232,50</b>	<b>289,00/240,83</b>

### MODELY S ČIERNYM PANELOM

MC/S



MC/R



MC/D



€ S DPH/€ BEZ DPH

€ S DPH/€ BEZ DPH

PREMIUM [B]	<b>219,00/182,50</b>	<b>219,00/182,50</b>
EXTREME [C]	<b>249,00/207,50</b>	<b>259,00/215,83</b>



### EXTREME [C]\*

TECHNOLÓGIA RÁM SOFT



Alaska (AS)



Eko (EM)

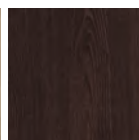

Fredo (FM)



Grafit (GM)\*

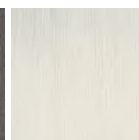

Magnólia (MM)\*



NOVÁ FARBA!

Nero (NE)



Platino (PM)

\*netýka sa modelu MC/D

Technické informácie: str. 64  
Informácie o zárubniach: str. 68  
Bezfarebné dvere str. 57

Dvojkřídlové dvere: str. 72  
Posuvné dvere: str. 54-55

PREVERTE SI MOŽNOSŤ VYROBENIA ATYPICKÝCH ROZMEROV A FARIEB: STR. 76



Eko (EM)

### KONŠTRUKCIA

- Krídlo vyrobené v rámovej technológii
- Pevný rám krídla vyrobený z dosky MDF, technológia RÁM SOFT
- Skupiny PREMIUM a EXTREME - fóliovaný fóliou vyrábaný v technológii RÁM SOFT

Dostupné rozmery 60, 70, 80, 90 a dvojkrídlové dvere (str. 72).  
Bezfalcové dvere (str. 57).

### DOPLNKY V CENE KRÍDLA

- zámok dostupný v troch variantoch :  
na kľúč (T),  
typ WC (L),  
vložkový (Y),
- tri čapové závesy
- v presklených krídlach (modely RF) – biele matné sklo SATINATO  
v presklených krídlach (modely MT/M, MT/D, MT/R) - matné biele  
tvrdené sklo LAKMAT
- možnosť zmeny strany zasklenia na REVERS  
(AVERS štandardné zasklenie)
- zákazník si môže sám upraviť výšku krídla zrezaním dverí zospodu  
do 60 mm

### DOPLNKY ZA PRÍPLATOK

Vetracie otvory z PVC (1 rad)	<b>10,00/8,33</b>
Ventilačný výfrez	<b>10,00/8,33</b>
Vyrobenie krídla v posuvnej verzii (strana 54-55)	<b>23,00/19,17</b>
Skrátenie dverí vo výrobe do 20 mm	<b>17,00/14,17</b>
Skrátenie zárubne vo výrobe do 20 mm	<b>17,00/14,17</b>
Vyrobenie krídla so zámkom bez otvoru na kľúč (G)	bez príplatku



**PREMIUM [B]**  
TECHNOLÓGIA RÁM SOFT



Alba (AA)

Amber (AB)

Arctic (AT)

Bianco (BG)

Catania (CT)

Dado (DO)

Lemon (LJ)

Nordic (NO)\*



Ofram (OR)



Pínia (PI)



Silver (SL)



Somo (SO)

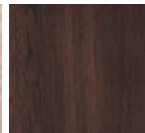

Tabaco (TJ)



Trufľa (TF)

\*do vypredania zásob  
centurion-r.sk

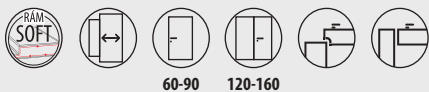

**NOVÝ MODEL NOVÝ MODEL**



	€ S DPH / € BEZ DPH
PREMIUM [B]	<b>209,00/174,17</b>
EXTREME [C]	<b>249,00/207,50</b>

	€ S DPH / € BEZ DPH
PREMIUM [B]	<b>209,00/174,17</b>
EXTREME [C]	<b>249,00/207,50</b>



**EXTREME [C]\***  
TECHNOLÓGIA RÁM SOFT

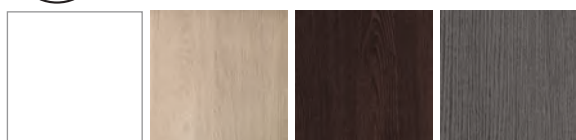

Alaska (AS) Eko (EM) Fredo (FM) Grafit (GM)\*

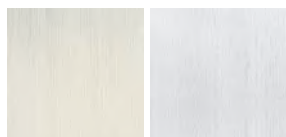

Magnólia (MM)\* Platino (PM) \*výlučne v modeli AFRO (MT)

Technické informácie: str. 64  
Informácie o zárubniach: str. 68  
Bezfacové dvere str. 57

Dvojkridlové dvere: str. 72  
Posuvné dvere: str. 54-55

**PREVERTE SI MOŽNOSŤ VYROBENIA ATYPICKÝCH ROZMEROV A FARIEB: STR. 76**

**TOSKANIA**

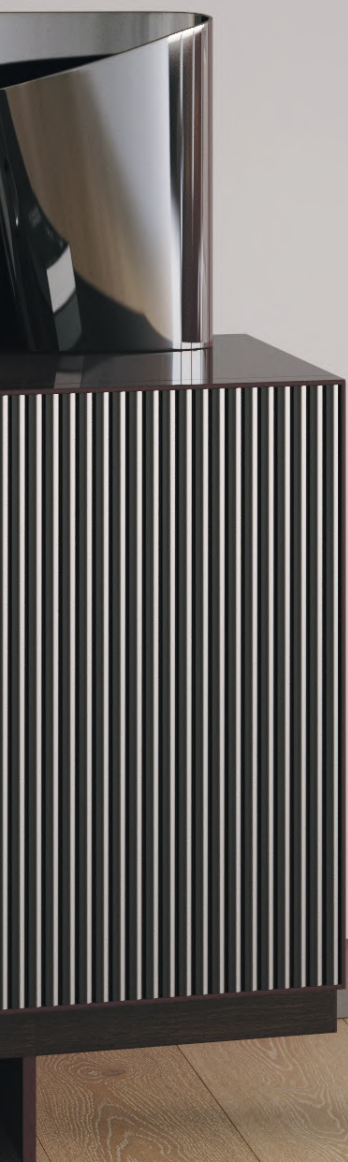





Bianco (BG)

**KONŠTRUKCIA**

- Krídlo vyrobené v rámovej technológii
- Rám z dosky MDF fóliovaný fóliou skupiny PREMIUM a EXTREME vyrábaný v technológii RÁM SOFT

Dostupné rozmery 60, 70, 80, 90 a dvojkřídlové dvere (str. 72).  
Bezalcové dvere (str. 57).

**DOPLNKY V CENE KRÍDLA**

- zámok dostupný v troch variantoch :  
na kľúč (T),  
typ WC (L),  
vložkový (Y),
- tri čapové závesy
- v presklených krídlach – biele matné sklo SATINATO
- možnosť zmeny strany zasklenia na REVERS (AVERS štandardné zasklenie)
- zákazník si môže sám upraviť výšku krídla zrezaním dverí zospodu do 20 mm

**DOPLNKY ZA PRÍPLATOK**

Vetracie otvory z PVC (1 rad)	<b>10,00/8,33</b>
Ventilačný výfrez	<b>10,00/8,33</b>
Vyrobenie krídla v posuvnej verzii (strana 54-55)	<b>23,00/19,17</b>
Skrátenie dverí vo výrobe do 20 mm	<b>17,00/14,17</b>
Skrátenie zárubne vo výrobe do 20 mm	<b>17,00/14,17</b>
Vyrobenie krídla so zámkom bez otvoru na kľúč (G)	bez príplatku



**PREMIUM [B]**  
TECHNOLÓGIA RÁM SOFT



Amber (AB)

Bianco (BG)

Tabaco (TJ)



**EXTREME [C]**  
TECHNOLÓGIA RÁM SOFT

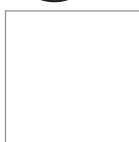

Alaska (AS)



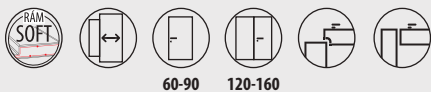

TO/P



TO/L

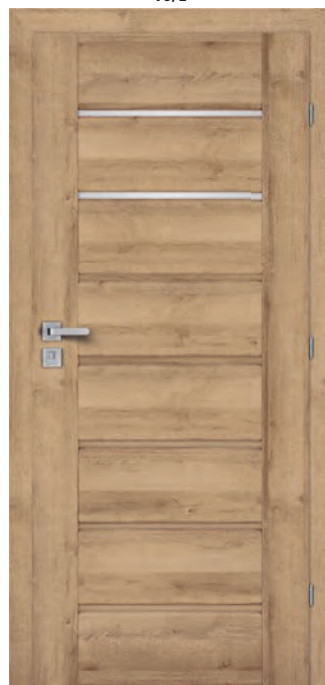

TO/D



	€ SDPH/€ BEZ DPH
PREMIUM [B]	<b>219,00/182,50</b>
EXTREME [C]	<b>249,00/207,50</b>

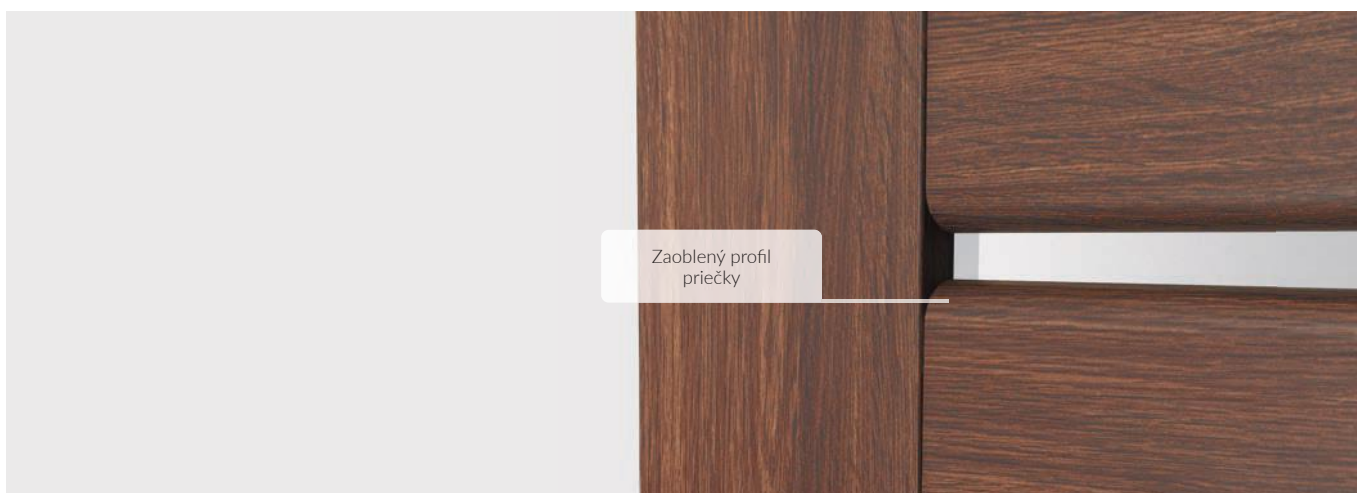

Zaoblený profil  
príčky

# PROWANSIA





**NOVÁ FARBA!**

Beton (BT)

RÁMOVÉ DVERE

**KONŠTRUKCIA**

- Krídlo vyrobené v rámovej technológii
- Rám z dosky MDF fóliovaný fóliou skupiny PREMIUM a EXTREME vyrábaný v technológii RÁM SOFT
- Kazety hrúbky 18mm fóliované fóliou PREMIUM, EXTREME alebo EXTREME

Dostupné rozmery 60, 70, 80, 90 a dvojkrídlové dvere (str. 72).  
Bezfaclové dvere (str. 57).

**DOPLNKY V CENE KRÍDLA**

- zámok dostupný v troch variantoch :  
na kľúč (T),  
typ WC (L),  
vložkový (Y),
- tri čapové závesy
- zákazník si môže sám upraviť výšku krídla zrezaním dverí zospodu do 20 mm

**DOPLNKY ZA PRÍPLATOK**

Vetracie otvory z PVC (1 rad)	<b>10,00/8,33</b>
Ventilačný výfrez	<b>10,00/8,33</b>
Vyrobenie krídla v posuvnej verzii (strana 54-55)	<b>23,00/19,17</b>
Skrátenie dverí vo výrobe do 20 mm	<b>17,00/14,17</b>
Skrátenie zárubne vo výrobe do 20 mm	<b>17,00/14,17</b>
Vyrobenie krídla so zámkom bez otvoru na kľúč (G)	bez príplatku

**PREMIUM [B]**  
TECHNOLÓGIA RÁM SOFT

Bianco (BG)



Catania (CT)

**EXTREME [C]**  
TECHNOLÓGIA RÁM SOFT

Alaska (AS)



Beton (BT)



Eko (EM)



Platino (PM)



60-90

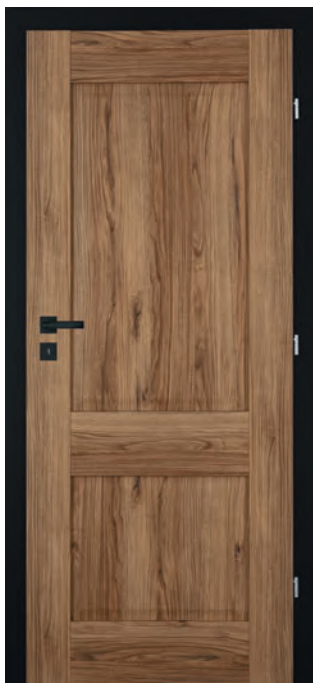

120-160

**NOVINKA!**

Možnosť výberu zárubne  
v čiernej farbe Nero (NE).



Nero (NE)

PO/P



PW/P



€ S DPH/€ BEZ DPH

PREMIUM [B]

**219,00/182,50**

EXTREME [C]

**259,00/215,83**



Amber (AB)

**KONŠTRUKCIA**

- Krídlo vyrobené v rámovej technológii
- Rám z dosky MDF fóliovaný fóliou skupiny PREMIUM vyrábaný v technológii RÁM SOFT
- Kazety vyplnené plochým panelom alebo sklom

Dostupné rozmery 60, 70, 80, 90 a dvojkrídlové dvere (str. 72).

**DOPLNKY V CENE KRÍDLA**

- zámok dostupný v troch variantoch :  
na kľúč (T),  
typ WC (L),  
vlozkový (Y),
- tri čapové závesy
- v presklených krídlach – biele matné sklo SATINATO
- možnosť zmeny strany zasklenia na REVERS (AVERS štandardné zasklenie)
- zákazník si môže sám upraviť výšku krídla zrezaním dverí zospodu do 60 mm

**DOPLNKY ZA PRÍPLATOK**

Vetracie otvory z PVC (1 rad)	<b>10,00/8,33</b>
Ventilačný výfrez	<b>10,00/8,33</b>
Vyrobenie krídla v posuvnej verzii (strana 54-55)	<b>23,00/19,17</b>
Skrátenie dverí vo výrobe do 60 mm	<b>17,00/14,17</b>
Skrátenie zárubne vo výrobe do 60 mm	<b>17,00/14,17</b>
Vyrobenie krídla so zámkom bez otvoru na kľúč (G)	bez príplatku



**PREMIUM [B]**  
TECHNOLÓGIA RÁM SOFT



Amber (AB)



Bianco (BG)

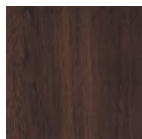

Tabaco (TJ)



60-90

120-160

ON/P



ON/L



ON/R



ON/S



ON/D



PREMIUM [B]

€SDPH/€ BEZ DPH

**199,00/165,83**



Zaoblený profil  
priečky

Technické informácie: str. 64  
Informácie o zárubniach: str. 68

Dvojkřídlové dvere: str. 72  
Posuvné dvere: str. 54-55

PREVERTE SI MOŽNOSŤ VYROBENIA ATYPICKÝCH ROZMEROV A FARIEB: STR. 76

**SEMKO**









Alba (AA)

### KONŠTRUKCIA

- Krídlo vyrobené v rámovej technológii
- Rám z dosky MDF fóliovaný fóliou skupiny PREMIUM a EXTREME vyrábaný v technológii RÁM SOFT
- Kazety z dosky MDF hrúbky 4mm fóliované fóliou PREMIUM, alebo EXTREME

Dostupné rozmery 60, 70, 80, 90 a dvojkřídlové dvere (str. 72).  
Bezfaľcové dvere (str. 57).

### DOPLNKY V CENE KRÍDLA

- zámok dostupný v troch variantoch :  
na kľúč (T),  
typ WC (L),  
vložkový (Y),
- tri čapové závesy
- v presklených krídlach (modely SE, SM, SR, SG) – biele matné sklo SATINATO  
v presklených krídlach (model SK) – matné biele tvrdené sklo LAKMAT
- možnosť zmeny strany zasklenia na REVERS (AVERS štandardné zasklenie)
- zákazník si môže sám upraviť výšku krídla zrezaním dverí zospodu do 60 mm

### DOPLNKY ZA PRÍPLATOK

Vetracie otvory z PVC (1 rad)	<b>10,00/8,33</b>
Ventilačný výfrez	<b>10,00/8,33</b>
Vyrobenie krídla v posuvnej verzii (strana 54-55)	<b>23,00/19,17</b>
Skrátenie dverí vo výrobe do 60 mm	<b>17,00/14,17</b>
Skrátenie zárubne vo výrobe do 60 mm	<b>17,00/14,17</b>
Vyrobenie krídla so zámkom bez otvoru na kľúč (G)	bez príplatku



**PREMIUM [B]**  
TECHNOLÓGIA RÁM SOFT

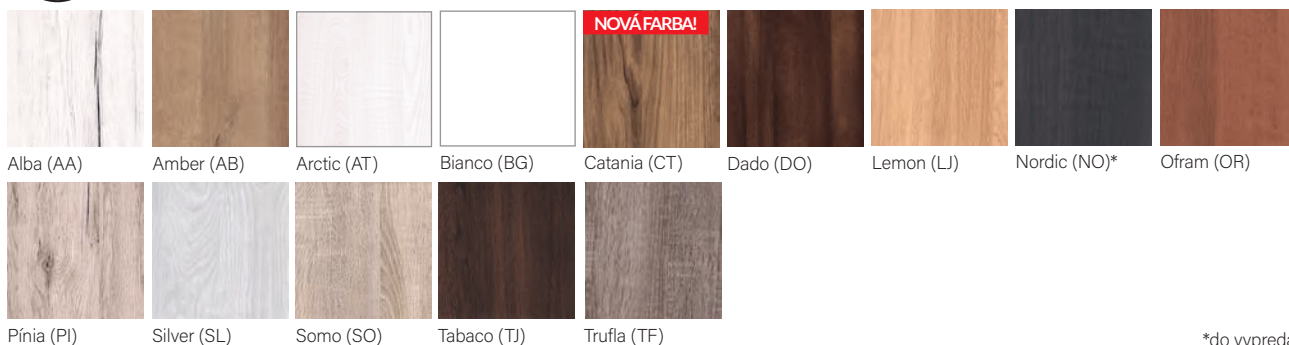

\*do vypredania zásob  
centurion-r.sk

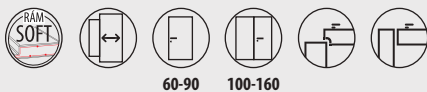

	€ S DPH / € BEZ DPH
PREMIUM [B]	199,00 / 165,83
EXTREME [C]	229,00 / 190,83



**EXTREME [C]**  
TECHNOLÓGIA RÁM SOFT

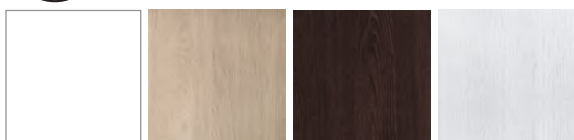

Alaska (AS)    Eko (EM)    Fredo (FM)    Platino (PM)

Technické informácie: str. 64  
Informácie o zárubniach: str. 68  
Bezľalcové dvere str. 57

Dvojkřídlové dvere: str. 72  
Posuvné dvere: str. 54-55

PREVERTE SI MOŽNOSŤ VYROBENIA ATYPICKÝCH ROZMEROV A FARIEB: STR. 76

INOX







Fredo (FM)

### KONŠTRUKCIA

- Krídlo vyrobené v rámovej technológii
- Rám z dosky MDF fóliovaný fóliou skupiny PREMIUM a EXTREME vyrábaný v technológii RÁM SOFT
- Kazety z dosky MDF hrúbky 4mm fóliované fóliou PREMIUM, alebo EXTREME

Dostupné rozmery 60, 70, 80, 90 a dvojkrídlové dvere (str. 72).  
Bezfalcové dvere (str. 57).

### DOPLNKY V CENE KRÍDLA

- zámok dostupný v troch variantoch :  
na kľúč (T),  
typ WC (L),  
vložkový (Y),
- tri čapové závesy
- v presklených krídlach biele matné sklo SATINATO.
- možnosť zmeny strany zasklenia na REVERS (AVERS štandardné zasklenie)
- zákazník si môže sám upraviť výšku krídla zrezaním dverí zospodu do 60 mm

### DOPLNKY ZA PRÍPLATOK

Vetracie otvory z PVC (1 rad)	<b>10,00/8,33</b>
Ventilačný výfrez	<b>10,00/8,33</b>
Vyrobenie krídla v posuvnej verzii (strana 54-55)	<b>23,00/19,17</b>
Skrátenie dverí vo výrobe do 60 mm	<b>17,00/14,17</b>
Skrátenie zárubne vo výrobe do 60 mm	<b>17,00/14,17</b>
Vyrobenie krídla so zámkom bez otvoru na kľúč (G)	bez príplatku



### PREMIUM [B] TECHNOLÓGIA RÁM SOFT



\*do vypredania zásob  
centurion-r.sk



60-90



100-160



str. 7

S4/P

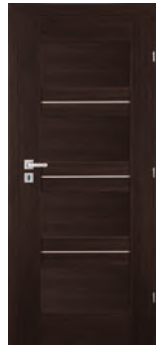

S4/L



S4/R



S4/S



S4/D



S5/P

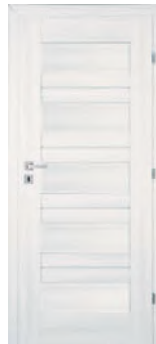

S5/L

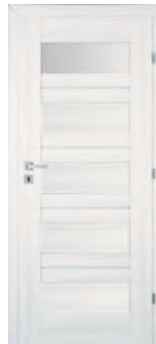

S5/R



S5/S

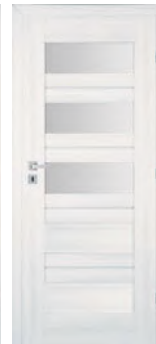

S5/M

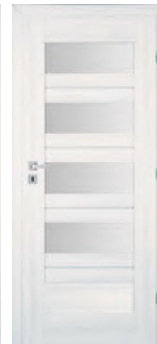

S5/D



€ S DPH/€ BEZ DPH

PREMIUM [B]

199,00/165,83

EXTREME [C]

239,00/199,17

klasický profil



EXTREME [C]

TECHNOLÓGIA RÁM SOFT



Alaska (AS)



Eko (EM)

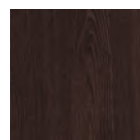

Fredo (FM)

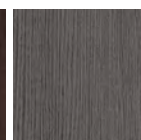

Grafit (GM)



Magnólia (MM)



Platino (PM)

Technické informácie: str. 64  
Informácie o zárubniach: str. 68  
Bezľalčové dvere str. 57

Dvojkřídlové dvere: str. 72  
Posuvné dvere: str. 54-55

PREVERTE SI MOŽNOSŤ VYROBENIA ATYPICKÝCH ROZMEROV A FARIEB: STR. 76

# MONACO









Platino (PM)

### KONŠTRUKCIA

- Krídlo vyrobené v rámovej technológii
- Rám z MDF dosky foliovaný fóliou skupiny PREMIUM a EXTREME vyrábaný v technológii RÁM SOFT

Dostupné rozmery 60, 70, 80, 90 a dvojkrídlové dvere (str. 72).  
Bezfalcové dvere (str. 57).

### DOPLNKY V CENE KRÍDLA

- zámok dostupný v troch variantoch :  
na kľúč (T), typ WC (L), vložkový (Y)
- tri čapové závesy
- v presklených krídlach (modely M3/R, M4, M5) – biele matné sklo SATINATO  
v presklených krídlach (modely M3/L, M3/D) - matné biele tvrdené sklo LAKMAT
- možnosť zmeny strany zasklenia na REVERS (AVERS štandardné zasklenie)
- zákazník si môže sám upraviť výšku krídla zrezaním dverí zospodu do 60 mm

### DOPLNKY ZA PRÍPLATOK

Vetracie otvory z PVC (1 rad)	<b>10,00/8,33</b>
Ventilačný výfrez	<b>10,00/8,33</b>
Vyrobenie krídla v posuvnej verzii (strana 54-55)	<b>23,00/19,17</b>
Skrátenie dverí vo výrobe do 60 mm	<b>17,00/14,17</b>
Skrátenie zárubne vo výrobe do 60 mm	<b>17,00/14,17</b>
Vyrobenie krídla so zámkom bez otvoru na kľúč (G)	bez príplatku



**PREMIUM [B]**  
TECHNOLÓGIA RÁM SOFT



\*do vypredania zásob  
centurion-r.sk



60-90



100-160



str. 7

M3/P



M3/L



M3/R



M3/D



M4/P

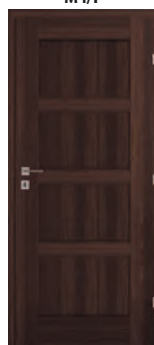

M4/L

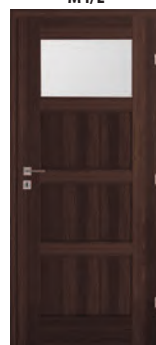

M4/R



M4/S



M4/D



M5/P



M5/L



M5/R



M5/S



M5/N



M5/D



€ S DPH/€ BEZ DPH

PREMIUM [B]

189,00/157,50

EXTREME [C]

229,00/190,83



EXTREME [C]

TECHNOLÓGIA RÁM SOFT



Alaska (AS)



Eko (EM)

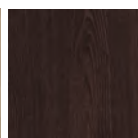

Fredo (FM)



Grafit (GM)



Magnólia (MM)



Platino (PM)

Technické informácie: str. 64  
Informácie o zárubniach: str. 68  
Bezfacové dvere str. 57

Dvojkřídlové dvere: str. 72  
Posuvné dvere: str. 54-55

PREVERTE SI MOŽNOSŤ VYROBENIA ATYPICKÝCH ROZMEROV A FARIEB: STR. 76

NICEA





YOUR MIND  
IS A POWERFUL  
THING. WHEN YOU  
FILL IT WITH  
POSITIVE THOUGHTS,  
YOUR LIFE WILL  
START TO  
CHANGE.





Platino (PM)

### KONŠTRUKCIA

- Krídlo vyrobené v rámovej technológii
- Rám z MDF dosky foliovaný fóliou skupiny PREMIUM a EXTREME
- kazety z dosky MDF hrúbky 10 mm foliované fóliou PREMIUM a EXTREME

Dostupné rozmery 60, 70, 80, 90 a dvojkrídlové dvere (str. 72).  
Bezfalcové dvere (str. 57).

### DOPLNKY V CENE KRÍDLA

- zámok dostupný v troch variantoch :  
na kľúč (T),  
typ WC (L),  
vložkový (Y),
- tri čapové závesy
- v presklených krídlach - biele matné sklo SATINATO
- možnosť zmeny strany zasklenia na REVERS  
(AVERS štandardné zasklenie)
- zákazník si môže sám upraviť výšku krídla zrezaním dverí zospodu do 20 mm

### DOPLNKY ZA PRÍPLATOK

Vetracie otvory z PVC (1 rad)	<b>10,00/8,33</b>
Ventilačný výfrez	<b>10,00/8,33</b>
Vyrobenie krídla v posuvnej verzii (strana 54-55)	<b>23,00/19,17</b>
Skrátenie dverí vo výrobe do 20 mm	<b>17,00/14,17</b>
Skrátenie zárubne vo výrobe do 20 mm	<b>17,00/14,17</b>
Vyrobenie krídla so zámkom bez otvoru na kľúč (G)	bez príplatku



**PREMIUM [B]**  
TECHNOLÓGIA RÁM SOFT



Bianco (BG)

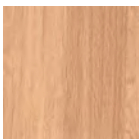

Lemon (LJ)

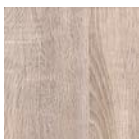

Somo (SO)

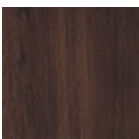

Tabaco (TJ)



str. 7



60-90



100-160



	€ S DPH / € BEZ DPH
PREMIUM [B]	199,00 / 165,83
EXTREME [C]	239,00 / 199,17



**EXTREME [C]**  
TECHNOLÓGIA RÁM SOFT

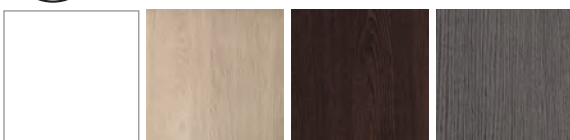

Alaska (AS)   Eko (EM)   Fredo (FM)   Grafit (GM)

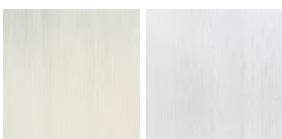

Magnólia (MM)   Platino (PM)

Technické informácie: str. 64  
Informácie o zárubniach: str. 68  
Bezfacové dvere str. 57

Dvojkřídlové dvere: str. 72  
Posuvné dvere: str. 54-55

**PREVERTE SI MOŽNOSŤ VYROBENIA ATYPICKÝCH ROZMEROV A FARIEB: STR. 76**



Somo (SO)

### KONŠTRUKCIA

Rám vyplnený voštinovou výplňou (X-MASH), celok opláštený z oboch strán fóliovanou doskou HDF. Modely vyrábané v TECHNOLOGII SOFT (farba BIANCO) a TECHNOLOGII STANDARD.

Dostupné rozmery 60, 70, 80, 90 a dvojkrídlové dvere (str. 72).

### DOPLNKY V CENE KRÍDLA

- zámok dostupný v troch variantoch :  
na kľúč (T),  
typ WC (L),  
vložkový (Y),
- tri čapové závesy
- v presklených krídlach - biele matné sklo SATINATO
- možnosť zmeny strany zasklenia na REVERS (AVERS štandardné zasklenie)
- Zákazník si môže sám upraviť výšku krídla zrezaním dverí zospodu do 60 mm

### DOPLNKY ZA PRÍPLATOK

Vetracie otvory z PVC (1 rad)	<b>10,00/8,33</b>
Vetracia mriežka (netýka sa modelu H1)	<b>13,00/10,83</b>
Ventilačný výfrez	<b>10,00/8,33</b>
Vyrobenie krídla v posuvnej verzii (strana 54-55)	<b>23,00/19,17</b>
Krídlo v rozmere 100, zasklenie ako v rozmere 90, vyrobené v TECHNOLOGII STANDARD	<b>17,00/14,17</b>
Skrátenie dverí vo výrobe do 60 mm	<b>17,00/14,17</b>
Skrátenie zárubne vo výrobe do 60 mm	<b>17,00/14,17</b>
Vyrobenie krídla so zámkom bez otvoru na kľúč (G)	bez príplatku



**BASIC [A]**  
TECHNOLÓGIA STANDARD



Buk (BP)



**PREMIUM [B]**  
TECHNOLÓGIA STANDARD



Arctic (AT)

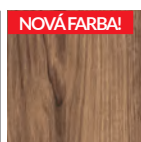

Catania (CT)



Dub (DB)



Lemon (LJ)



Ofram (OR)



Silver (SL)

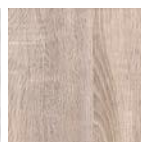

Somo (SO)

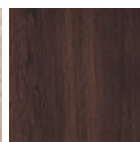

Tabaco (TJ)

**PREMIUM [B]**  
TECHNOLÓGIA SOFT



Bianco (BG)



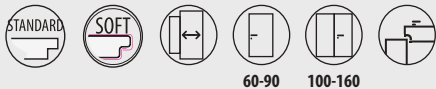

60-90 100-160



PREMIUM [B] € S DPH/€ BEZ DPH  
**149,00/124,17**

PREMIUM [B] € S DPH/€ BEZ DPH  
**189,00/157,50**

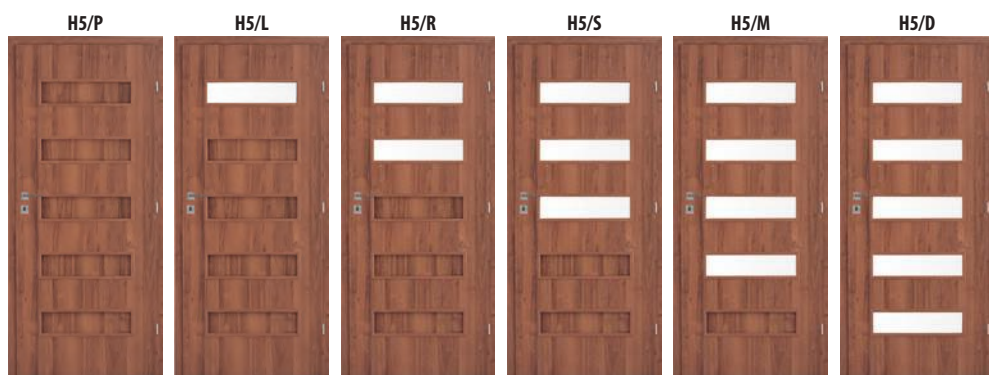

PREMIUM [B] € S DPH/€ BEZ DPH  
**179,00/149,17**



€ S DPH/€ BEZ DPH

**101,00/84,17**

€ S DPH/€ BEZ DPH

**121,00/100,83**

**MODEL DOTERAZ  
DOSTUPNÝ AKO VESTO**

BASIC [A]  
PREMIUM [B]



Bianco (BG)

**KONŠTRUKCIA**

Rám vyplnený voštinovou výplňou (X-MASH), celok opláštený z oboch strán lakovanou alebo fóliovanou doskou HDF vo farbách Bianco (BG) a Dub (DB). Krídla sú vyrábané v TECHNOLOGII STANDARD alebo TECHNOLOGII SOFT (farba Bianco (BG)).

Dostupné rozmery 60, 70, 80, 90 a dvojkrídlové dvere (str. 72).

**DOPLNKY V CENE KRÍDLA**

- zámok dostupný v troch variantoch :  
na kľúč (T),  
typ WC (L),  
vložkový (Y),
- tri čapové závesy
- v presklených krídlach (model MN/D, MN/S) - matné biele tvrdené sklo LAKMAT  
v ostatných modeloch matné biele sklo SATINATO
- možnosť zmeny strany zasklenia na REVERS (AVERS štandardné zasklenie)
- zákazník si môže sám upraviť výšku krídla zrezaním dverí zospodu do 60 mm

**DOPLNKY ZA PRÍPLATOK**

Vetracie otvory z PVC (1 rad)	<b>10,00/8,33</b>
Vetracia mriežka	<b>13,00/10,83</b>
Ventilačný výfrez	<b>10,00/8,33</b>
Vyrobenie krídla v posuvnej verzii (strana 54-55)	<b>23,00/19,17</b>
Krídlo v rozmere 100, zasklenie ako v rozmere 90	<b>17,00/14,17</b>
Vyplnenie drevotrieskou, krídlo vyrobené v TECHNOLOGII STANDARD v rozmere 60-90	<b>64,00/53,33</b>
Skrátenie dverí vo výrobe do 60 mm	<b>17,00/14,17</b>
Skrátenie zárubne vo výrobe do 60 mm	<b>17,00/14,17</b>
Zosilnenie pod samozatvárač	<b>10,00/8,33</b>
Vyrobenie krídla so zámkom bez otvoru na kľúč (G)	bez príplatku

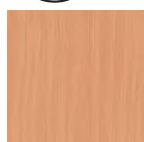
**BASIC [A]**  
TECNOLOGIA STANDARD

Buk (BP)

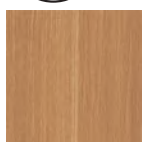
**PREMIUM [B]**  
TECNOLOGIA STANDARD

Dub (DB)\*

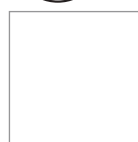
**PREMIUM [B]**  
TECNOLOGIA SOFT

Bianco (BG)



60-90

100-160



MA/P



MA/L



MA/R



MA/S



MA/D



€SDPH/€ BEZ DPH

BASIC [A]

PREMIUM [B]

**179,00/149,17**

ET/P



ET/L



ET/S



ET/D



€SDPH/€ BEZ DPH

BASIC [A]

PREMIUM [B]

**159,00/132,50**

MN/P



MN/L



MN/S



MN/D



€SDPH/€ BEZ DPH

€SDPH/€ BEZ DPH

€SDPH/€ BEZ DPH

BASIC [A]

PREMIUM [B]

**129,00/107,50****139,00/115,83****169,00/140,83**



Somo (SO)

### KONŠTRUKCIA

Rám vyplnený voštinovou výplňou (X-MASH) - (model SF) alebo drevotrieskou (model SI), celok opláštený z oboch strán doskou HDF. Krídla sú vyrobené v TECHNOLÓGII STANDARD (okrem modelu SF vo farbe Bianco vyrábaného v TECHNOLÓGII SOFT).

Dostupné rozmery 60, 70, 80, 90, 100 a dvojkrídlové dvere (str. 72).

### DOPLNKY V CENE KRÍDLA

- zámok dostupný v troch variantoch :  
na kľúč (T),  
typ WC (L),  
vložkový (Y),
- tri čapové závesy
- zákazník si môže sám upraviť výšku krídla zrezaním dverí zospodu do 60 mm

### DOPLNKY ZA PRÍPLATOK

Vetracie otvory z PVC (1 rad)	<b>10,00/8,33</b>
Vetracia mriežka	<b>13,00/10,83</b>
Ventilačný výfrez	<b>10,00/8,33</b>
Vyrobenie krídla v posuvnej verzii (strana 54-55)	<b>23,00/19,17</b>
Krídlo v rozmere 100 vyrobené v TECHNOLÓGII STANDARD	<b>17,00/14,17</b>
Vyplnenie drevotrieskou, krídlo vyrobené v TECHNOLÓGII STANDARD (model SI) v rozmere 60-90	<b>64,00/53,33</b>
Vyplnenie drevotrieskou, krídlo vyrobené v TECHNOLÓGII STANDARD (model SI, 1S, 2S, 3S) rozmer 100	<b>64,00/53,33</b>
Skrátenie dverí vo výrobe do 60 mm	<b>17,00/14,17</b>
Skrátenie zárubne vo výrobe do 60 mm	<b>17,00/14,17</b>
Zosilnenie pod samozatvárač	<b>10,00/8,33</b>
Druhý zámok	<b>19,00/15,83</b>
ŠPECIÁLNA KONŠTRUKCIA	
Vyplnenie drevotrieskou s hliníkovou pásovinou (model SH)	<b>88,00/73,33</b>
Príplatok za krídlo v rozmere 100 (model SH)	<b>66,00/55,00</b>
Vyrobenie krídla so zámkom bez otvoru na kľúč (G)	bez príplatku
Hliníkový prah	<b>52,00/43,33</b>
Kukátko (W)	<b>6,00/5,00</b>
Pevné bezpečnostné trny	<b>10,00/8,33</b>



**BASIC [A]**  
TECHNOLÓGIA STANDARD



Buk (BP)



**PREMIUM [B]**  
TECHNOLÓGIA SOFT



Bianco (BG)

**EXTREME [C]**  
TECHNOLÓGIA STANDARD



Alaska (AS)



Beton (BT)

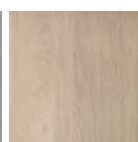

Eko (EM)

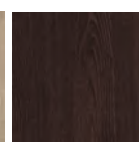

Fredo (FM)



Grafit (GM)

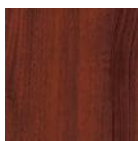

Koral (KL)



Magnolia (MM)



Marrone (MR)



Platino (PM)

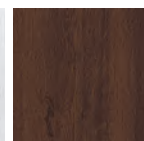

Royal (RL)



str. 7



60-90

100-160

SF/P



€SDPH/€ BEZ DPH

BUK [BP], DUB [DB]	66,00/55,00
PREMIUM [B]	96,00/80,00
EXTREME [C]	149,00/124,17

### NOVINKA! MODEL SOFIA 1S, 2S, 3S S ČIERNYMI APLIKÁCIAMI

- rám dverí vyplnený drevotrieskou
- čierny falc
- možnosť výberu zárubne vo farbe krídla alebo v čiernej farbe Nero (NE)
- možnosť výberu čiernej kľučky (strana 74)



Nero (NE)



čierny falc

1S/P



2S/P



3S/P

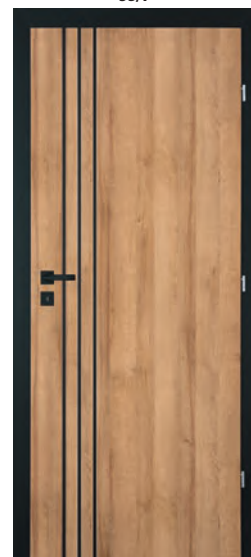

€SDPH/€ BEZ DPH

PREMIUM [B]	179,00/149,17
EXTREME [C]	229,00/190,83

PREMIUM [B] TECHNOLOGIA STANDARD



\*do vypredania zásob

Technické informácie: str. 64  
Informácie o zárubniach: str. 68

Dvojkřídlové dvere: str. 72  
Posuvné dvere: str. 54-55

PREVERTE SI MOŽNOSŤ VYROBENIA ATYPICKÝCH ROZMEROV A FARIEB: STR. 76



Lumino (LC)

### KONŠTRUKCIA

Rám vyplnený voštinovou výplňou (X-MASH) - (model DA) alebo plnou drevotrieskou (model DK, D1, D2), celok opláštený z oboch strán fóliou CPL (0,2 mm). Krídla sú vyrábané v technológii STANDARD.

Dostupné rozmery 60, 70, 80, 90 a dvojkrídlové dvere (netýka sa modelu DP/P) (str. 72).

### DOPLNKY V CENE KRÍDLA

- zámok dostupný v troch variantoch :  
na kľúč (T),  
typ WC (L),  
vložkový (Y),
- tri čapové závesy
- v presklených krídlach (model DA/L, DA/S) – matné biele sklo SATINATO  
v presklených krídlach (model DA/M, DA/D) – matné biele tvrdené sklo LAKMAT
- možnosť zmeny strany zasklenia na REVERS (AVERS štandardné zasklenie)
- zákazník si môže sám upraviť výšku krídla zrezaním dverí zospodu do 60 mm

### DOPLNKY ZA PRÍPLATOK

Vetracie otvory z PVC (1 rad)	<b>10,00/8,33</b>
Vetracia mriežka	<b>13,00/10,83</b>
Ventilačný výfrez	<b>10,00/8,33</b>
Vyrobenie krídla v posuvnej verzii (strana 54-55) (netýka sa modelu DP/P)	<b>23,00/19,17</b>
Krídlo v rozmere 100, zasklenie ako v rozmere 90	<b>17,00/14,17</b>
Krídlo v rozmere 100 (model DP)	<b>68,00/56,67</b>
Vyplnenie drevotrieskou (model DK) v rozmere 60-90	<b>64,00/53,33</b>
Vyplnenie drevotrieskou (model DK) v rozmere 100	<b>64,00/53,33</b>
Skrátenie dverí vo výrobe do 60 mm	<b>17,00/14,17</b>
Skrátenie zárubne vo výrobe do 60 mm	<b>17,00/14,17</b>
Zosilnenie pod samozatvárač	<b>10,00/8,33</b>
Vyrobenie krídla so zámkom bez otvoru na kľúč (G)	bez príplatku



**CPL [D]**  
TECHNOLÓGIA STANDARD

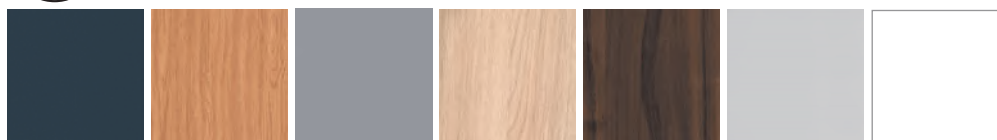

Antracit (AC)

Dub (DC)

Gris (GC)

Lumino (LC)

Noce (NC)

Šedá (PC)

Snow (SC)



€ S DPH/€ BEZ DPH CPL [D] <b>149,00/124,17</b>	€ S DPH/€ BEZ DPH CPL [D] <b>189,00/157,50</b>	€ S DPH/€ BEZ DPH CPL [D] <b>209,00/174,17</b>	€ S DPH/€ BEZ DPH CPL [D] <b>219,00/182,50</b>	€ S DPH/€ BEZ DPH CPL [D] <b>239,00/199,17</b>
---	---	---	---	---



Modely D1/P, D2/P  
vyplnené výlučne plnou  
drevotrieskou.

Vyrobenie modelu D1/P,  
D2/P s čiernou aplikáciou  
v cene krídla.

€ S DPH/€ BEZ DPH CPL [D] <b>249,00/207,50</b>
---



€ S DPH/€ BEZ DPH CPL [D] <b>299,00/249,17</b>
---

## KONŠTRUKCIA

### KONŠTRUKCIA ZOSILNENÁ HLINÍKOVOU PÁSOVINOU [model DP/P]

Takáto konštrukcia krídla je odolnejšia voči nedovolenému vniknutiu. Krídlo je menej citlivé na rozdielne teploty a vlhkosti. Väčšou stabilitou dverového krídla sa zväčší komfort jeho používania.

Doplňky v cene krídla:

- dva vložkové zámky, • kukátko, • pevné bezpečnostné trny,

\* Výbava dverí (krídla a zárubňa) pevné bezpečnostné trny – symbol „B“ v predposlednej položke kódu.

\*\* S ohľadom na typ povrchu krídla a zárubne (CPL) štvrtválečky vo farbách Antracit (AC), Gris (GC), Šedá (PC), Snow (SC) ako set k dverám Dakar sú lakované približnou farbou z palety RAL.

Pevná drevená zárubňa typ Z 100x45mm pre verziu DP/P*		<b>129,00/107,50</b>
Lišta L/M8 80mm		<b>38,00/31,67</b>
Štvrtváleček vo farbách RAL (Antracit, Gris, Šedá, Snow)**		<b>20,00/16,67</b>

**BAZALT**KOMPLET: KRÍDLO + PEVNÁ ZÁRUBŇA TYP Z  
100X45mm + PRAHod **449/374,17**  
€ S DPH/€ BEZ DPH**NOVINKA!** **32dB**

INTERIÉROVÉ VCHODOVÉ DVERE

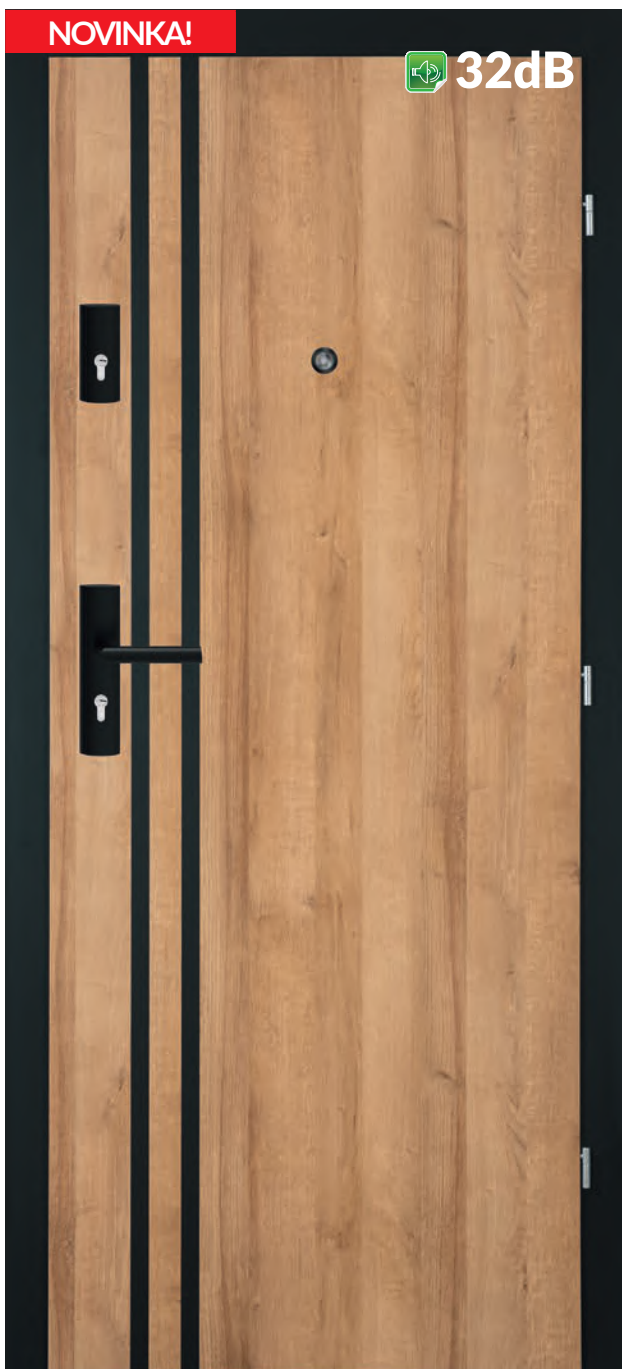

Lemon (LJ)

**KONŠTRUKCIA TYP A**

Krídlo falcové. Krídlo opláštené z oboch strán doskou HDF fóliovanou fóliou vysokej kvality. Výplň - plná drevotrieska. Krídlo vyrobené v TECHNOLÓGII STANDARD vybavené tesnením.

Dostupné rozmery 75, 80, 85, 90.

**KONŠTRUKCIA TYP P**

Konštrukcia zosilnená hliníkovou pásovinou, výplň - plná drevotrieska. Krídlo opláštené z oboch strán doskou HDF fóliovanou fóliou vysokej kvality. Krídlo vyrobené v TECHNOLÓGII STANDARD vybavené tesnením. Dostupné rozmery 75, 80, 85, 90.

**PARAMETRE TYP A, P**

[S pevnou drevenou zárubňou 100x45 mm, jeden alebo dva zámky, prah]. Rw(C; Ctr)=32 (0;-1)dB súčiniteľ nepriezvučnosti dverí šírky „90“, skúška č: LZFOO-01515/16/ZOONZF

Tieto parametre sú tiež dodržané v kombinácii s obložkovou zárubňou.

**DOPLNKY V CENE KRÍDLA TYP A**

- jeden zástrčkový zámok (verzia R) • pánty 3D • tesnenie vo falci krídla
- tesnenie vo falci zárubne • nastaviteľný protiplech zámku
- kukátko (dodávané zvlášť) • zákazník si môže sám upraviť výšku krídla zrezaním dverí zospodu do 60 mm • drevený prah

**DOPLNKY V CENE KRÍDLA TYP P**

- dva zástrčkové zámky (verzia R) • pevné bezpečnostné trny
- zosilnené jednou hliníkovou pásovinou • pánty 3D • tesnenie vo falci krídla • utesnenie vo falci zárubne • nastaviteľný protiplech zámku
- kukátko (dodávané zvlášť) • zákazník si môže sám upraviť výšku krídla zrezaním dverí zospodu do 60 mm • drevený prah

**DOPLNKY ZA PRÍPLATOK**

Skrátenie dverí a zárubne vo výrobe do 60 mm	<b>34,00/28,33</b>
Kľučka patina, nikel natieraný alebo čierna (strana 74)	<b>21,00 / 17,50</b>
Horný štít patina, nikel natieraný alebo čierna (strana 74)	<b>10,00 [8,33]</b>
Vložka nikel alebo mosadz 30/45	<b>21,00/17,50</b>
Príplatok za obložkovú zárubňu s lištou 80mm od (100-120 (B) do 300-320 (1))	<b>189,00/157,50</b>
Krytky na pánty Ø 16 mm (sada horný + dolný pánt) patina, nikel natieraný alebo čierna	<b>7,00/5,83</b>
Hliníkový prah	<b>52,00/43,33</b>

**EXTREME [C]**

TECHNOLÓGIA STANDARD

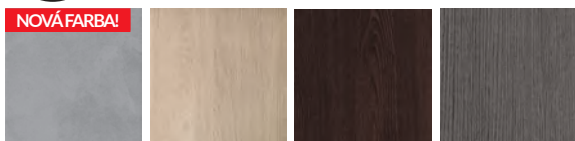
**NOVÁ FARBA!**

Beton (BT)

Eko (EM)

Fredo (FM)

Grafit (GM)

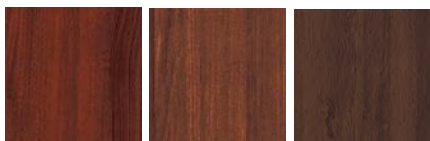

Koral (KL)

Marrone (MR)

Royal (RL)

**PREMIUM [B]**

TECHNOLÓGIA STANDARD

**NOVE FARBY!**

Amber (AB)

Lemon (LJ)

Silver (SL)



Somo (SO)



## NOVINKA! MODELY S ČIERNYMI APLIKÁCIAMI



TYP A	€ S DPH/€ BEZ DPH
PREMIUM [B]	499,00/415,83
EXTREME [C]	509,00/424,17
TYP P	€ S DPH/€ BEZ DPH
PREMIUM [B]	509,00/424,17
EXTREME [C]	519,00/432,50

TYP A	€ S DPH/€ BEZ DPH
	449,00/374,17
	459,00/382,50
TYP P	€ S DPH/€ BEZ DPH
	469,00/390,83
	469,00/390,83

- falc v čiernej farbe
- možnosť výberu:
  - čiernej kľučky
  - čiernych krytiiek na pánty
  - čierneho kukátka
- možnosť výberu zárubne vo farbe Nero (NE) alebo vo farbe krídla
- zárubňa vo farbe Nero (NE) je vyrobená výlučne z MDF



Nero (NE)

- dvere BAZALT sú vybavené zárubňou s dodatočným tesnením:
  - pevnou zárubňou 100x45 z MDF vo farbách PREMIUM a Nero (NE)
  - pevnou zárubňou drevenou vo farbách EXTREME, nedostupná vo farbe Nero (NE)



1. kukátko 2. pevné bezpečnostné trny (B) TYP P 3. pánty 3D 4. drevený prah v cene setu 5. hliníkový prah za príplatek



6. horný 3-bodový zámok TYP P 7. nastaviteľný protiplech zámku 8. dolný 3-bodový zámok TYP A, TYP P 9. tesnenie vo falcí krídla

 **30dB**  
 **32dB**  
 **42dB**



Dado (DO)

**KONŠTRUKCIA: MODELA1/P****Rw30dB**

Krídlo v systéme s falcom, konštrukcia dverí je drevený rám opláštený panelom HDF, vyplnený plnou drevotrieskou, v krídle je osadené klesajúce tesnenie. Vyrobené v TECHNOLÓGII STANDARD. **Maximálny rozmer krídla: šírka do 1046mm, výška do 2164mm.** (okrem povrchov BASIC max. výška 2030mm)

**PARAMETRE**

[S pevnou zárubňou Z MDF 100x43mm alebo obložkovou SW S8 -30dB.] Rw(C; Ctr)=30(-1;-1)dB súčiniteľ nepriezvučnosti dverí šírky „90“, skúška: S02/12/0006/2604/Sb; skúška so zárubňou SW č. 423.12/20/0075/13

**KONŠTRUKCIA: MODELA2/P****Rw32dB**

Krídlo v systéme s falcom, konštrukcia krídla drevený rám opláštený doskou HDF, výplň je špeciálna konštrukcia CENTURION-R, v krídle je osadené klesajúce tesnenie. Vyrobené v TECHNOLÓGII STANDARD.

**PARAMETRE**

[S pevnou zárubňou Z MDF 100x43mm alebo obložkovou SW S8 -32dB] Rw(c; Ctr)=32(-1;-2)dB súčiniteľ nepriezvučnosti dverí šírky „90“, skúška: S02/12/0006/2604/Sc; skúška so zárubňou SW č. 423.12/20/0075/13

**KONŠTRUKCIA KOMPLETU:****KRÍDLA SO ZÁRUBŇOU MODEL A4/P****Rw42dB**

Krídlo v systéme s falcom, konštrukcia krídla drevený rám opláštený doskou HDF, výplň je špeciálna konštrukcia CENTURION-R, v krídle sú osadené dve klesajúce tesnenia a závesy 3D. Vyrobené v TECHNOLÓGII STANDARD.

**PARAMETRE**

[S pevnou drevenou zárubňou 150x80mm s jedným zámkom]. Rw(C; Ctr)=43(-1;-5)dB súčiniteľ nepriezvučnosti dverí šírky „100“, skúška č: LZFO0-01515/16/Z00NZF

**DOPLNKY ZA PRÍPLATOK**

Krídlo v rozmere 100 (model A1)	<b>48,00/40,00</b>
Krídlo v rozmere 100 (model A2)	<b>48,00/40,00</b>
Krídlo v rozmere 100 (model A4)	<b>69,00/57,50</b>
Skrátenie dverí vo výrobe do 60 mm (model A1, A2)	<b>17,00/14,17</b>
Skrátenie dverí vo výrobe do 60 mm (model A4)	<b>34,00/28,33</b>
Druhý zámok	<b>19,00/15,83</b>
Rozšírenie profilu obložkovej zárubne (model A4)	<b>str. 65</b>

**PREMIUM [B]**

TECHNOLÓGIA STANDARD



NOVÁ FARBA!

Alba (AA)

Amber (AB)

Arctic (AT)

Buk (BU)\*

Catania (CT)

Dado (DO)

Dub (DB)\*

Lemon (LJ)

Nordic (NO)\*\*

Ofram (OR)

Pínia (PI)

Silver (SL)

Somo (SO)

Tabaco (TJ)

Trufla (TF)

\*krídla fóliované

\*\*do vypredania zásob

centurion-r.sk



str. 7



Rw30dB



Rw32dB



Rw42dB

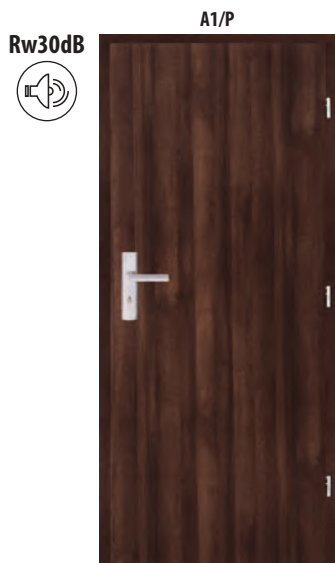

	€ S DPH / € BEZ DPH
PREMIUM [B]	269,00 / 224,17
EXTREME [C]	309,00 / 257,50
CPL [D]	329,00 / 274,17

### DOPLNKY V CENE KRÍDLA

- zámok vložkový (Y),
- tri čapové závesy
- klesajúce tesnenie.



	€ S DPH / € BEZ DPH
PREMIUM [B]	
EXTREME [C]	379,00 / 315,83
CPL [D]	

### DOPLNKY V CENE KRÍDLA

- zámok vložkový (Y),
- tri čapové závesy
- klesajúce tesnenie.

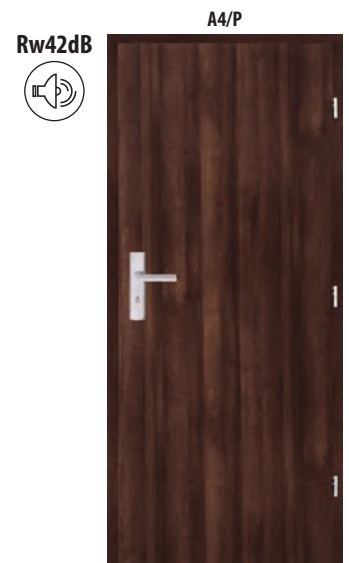

	€ S DPH / € BEZ DPH
PREMIUM [B]	
EXTREME [C]	1229,00 / 1024,17
CPL [D]	

### DOPLNKY V CENE KRÍDLA

- zámok vložkový (Y),
- tri čapové závesy
- dve klesajúce tesnenia
- pevná drevena zárubňa 150x80mm (lakovaná vo farbách: Šedá, Gris, Antracit, Snow)



### EXTREME [C] TECHNOLÓGIA STANDARD



### CPL [D] TECHNOLÓGIA STANDARD

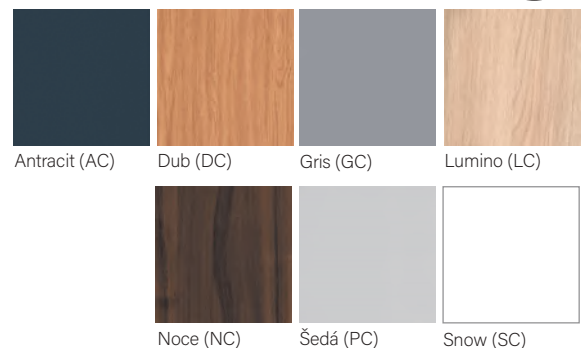



Royal (RL)

**KONŠTRUKCIA**

Krídlo je vyrobené z ohňovzdornej drevotriesky, do ktorej je z troch strán vlepéná drevená lišta. Krídlo je opláštené doskou HDF (fóliovanou alebo frézovanou). V presklených krídlach je sklo priehľadné ohňovzdorné. Priestor vo falci je oplepený fóliou vo farbe krídla. Vyrobené v TECHNOLOGII STANDARD. Drevená zárubňa 100x54mm je fóliovaná vo farbe krídla.

Technické dvere sú určené na použitie ako vchodové dvere v bytových priestoroch.

Krídla sú ponúkané ako komplet s drevenou zárubňou. Krídla F1 sú taktiež určené do normovaných kovových protipožiarných zárubní.

**DOPLNKY V CENE DVERÍ F1, F2**

- vložkový zámok so zvýšenou tepelnou odolnosťou (Y)
- montážna sada
- protiplech zámku
- v presklených krídlach - priehľadné ohňovzdorné sklo
- tesnenia so zvýšenou požiarou odolnosťou
- rozťažné tesnenia vo falci zárubne (F1)
- rozťažné dymotesné tesnenia vo falci zárubne (F2)
- klesajúce tesnenie naspodu krídla (F2)
- drevená zárubňa 100x54mm

**DOPLNKY ZA PRÍPLATOK**

Druhý vložkový zámok (P) a protiplech		<b>19,00/15,83</b>
Pevné bezpečnostné trny (B)		<b>24,00/20,00</b>
Kukátko (W)		<b>31,00/25,83</b>
Samozatvárač s ramienkom nožníc		<b>67,00/55,83</b>
Krídlo v rozmere 100		<b>120,00/100,00</b>
Vložka		<b>29,00/24,17</b>
Kľučka		<b>24,00/20,00</b>
Štít		<b>9,00/7,50</b>

Obložkové zárubne: podrobnosti str.: 66

1. Pre splnenie podmienok Technického Schválenia pre protipožiarné dvere je nutné použiť samozatvárač zhodný s EN 1154:1994/A1:2004. Dvojkřídlové dvere musia byť vybavené Regulátorom správneho zatvárania dverí samozatvárača aj v otváranom a pevnom krídle.

2. Protipožiarné technické dvere sú ponúkané ako komplet so zárubňou (100x54 mm). Nie je možné skrátenie výšky krídla.

3. Vložky do protipožiarnych dverí je nutné použiť zhodné s normou EN 1303:2007/AC:2008

4. Odporúčaný rozmer vložky pre protipožiarné dvere EI<sub>2</sub>30 35/45. Odporúčaný rozmer pri použití štítu o hrúbke 10 mm, vložka presahuje štít nie viac než 5mm.

5. Kľučka do protipožiarnych dverí musí mať oceľové jadro a spĺňať normu EN 1906:2003.

Protipožiarné dvere sú veľmi dôležité z hľadiska požiarnej bezpečnosti v budovách. Odporúča sa, aby vlastník budovy udržiaval dvere v stave plnej funkčnosti. V priebehu používania dverí musia byť dvere pravidelne kontrolované a udržiavané kvalifikovaným pracovníkom aspoň raz za rok.



str. 7



	F1/P, F2/P 70, 80, 90, 100	F1/S, F2/S 70, 80, 90, 100	F1/M, F2/M 70, 80, 90, 100
	VERZIA F1		
	€SDPH/€ BEZ DPH		
	<b>709,00/590,83</b>	<b>1229,00/1024,17</b>	<b>949,00/790,83</b>
URČENÉ DO KOVOVÝCH PROTIPOŽIARNYCH ZÁRUBNÍ	<b>469,00/390,83</b>	<b>1049,00/874,17</b>	<b>759,00/632,50</b>
	VERZIA F2		
	€SDPH/€ BEZ DPH		
	<b>729,00/607,50</b>	<b>1299,00/1082,50</b>	<b>999,00/832,50</b>

**PREMIUM [B]**  
TECHNOLÓGIA STANDARD



\*krídla fóliované  
\*\*do vypredania zásob

**EXTREME [C]**  
TECHNOLÓGIA STANDARD



**CPL [D]**  
TECHNOLÓGIA STANDARD

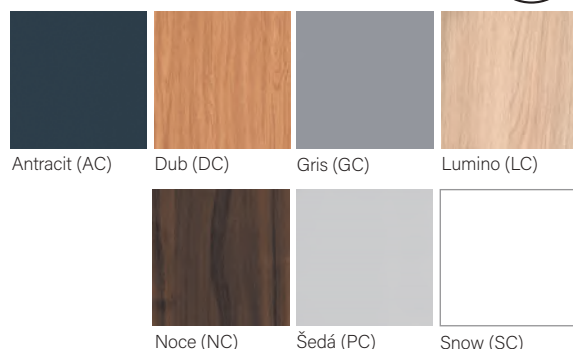

Technické informácie: str. 66

PREVERTE SI MOŽNOSŤ VYROBENIA ATYPICKÝCH ROZMEROV A FARIEB: STR. 76

Katalóg dverí edícia 3 2021. Maloobchodná odporúčaná predajná cena v €SDPH/€ BEZ DPH.

# POSUVNÝ SYSTÉM SKRYTÝ V STENE

Posuvný systém skrytý v stene umožňuje maximálne využitie užitočnej plochy. Konštrukciu systému tvorí kazeta vyrobená z kovových súčastí. Pri otváraní dverí sa krídlo skryje medzi kovový stojan kazety chránený sadro-kartónovou doskou.

Krídla sú vyrobené v bezfalcovom systéme a zhodné s katalogovou ponukou Centurion-R.



TABULKA 1

HÁKOVÉ ZÁMKY - MADLO HRANATÉ			
FARBY	MADLO (1pár - 2 ks.)	ZÁMOK NA DŮŽICKÝ KLÚČ	ZÁMOK WC
	€ S DPH/€ BEZ DPH	€ S DPH/€ BEZ DPH	€ S DPH/€ BEZ DPH
CHRÓM SATINA	42,00/35,00	63,00/52,50	72,00/60,00

ZÁMKY HÁKOVÉ - MADLO ŠTVORCOVÉ			
	MADLO (1pár - 2 ks.)	ZÁMOK NA KLÚČ KLÚČIK SKLADANÝ	ZÁMOK WC
	€ S DPH/€ BEZ DPH	€ S DPH/€ BEZ DPH	€ S DPH/€ BEZ DPH
NEREZ	32,00/26,67	72,00/60,00	102,00/85,00

ZÁMKY HÁKOVÉ - OVÁLNE MADLÁ			
FARBY	MADLO (1pár - 2 ks.)	ZÁMOK NA DŮŽICKÝ KLÚČ	ZÁMOK WC
	€ S DPH/€ BEZ DPH	€ S DPH/€ BEZ DPH	€ S DPH/€ BEZ DPH
CHRÓM SATINA	37,00/30,83	60,00/50,00	74,00/61,67
ZLATÝ PATINA	37,00/30,83	60,00/50,00	74,00/61,67

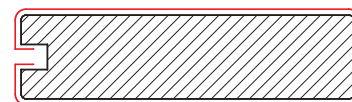

Rez posuvného krídla.  
Rám MDF

POSUVNÉ DVERE

## POSUVNÝ SYSTÉM NA STENU

Druhy posuvných systémov  
- posuvné dvere so zárubňou (bezpántovou)  
- posuvné dvere na stenu

Posuvné dvere sú vyrábané ako jednokrídlové bezfalcové.  
Dostupné rozmery: 60, 70, 80, 90

### POSUVNÉ DVERE

Posuvné dvere v štandarde sú vyrobené v bezfalcovom systéme bez zámku a závesov a sú vybavené frézom zospodu.

#### POZOR!

Posuvné dvere sú vyrábané v systéme s hranou (okrem modelov TOSKANIA, ONTARIO, MONACO, NICEA, SEMKO, INOX, AFRO, AFRO LOFT) vyrábaných v technológii RÁM SOFT.

#### POZOR!

Posuvné dvere skupiny EXTREME (Goldmat) so spojením fólie na hrane.

### OBSAH POSUVNÉHO NASTENNÉHO SYSTÉMU:

- posuvný mechanizmus
- posuvné krídlo
- krycia garniža
- dorazová lišta (v prípade výberu krídla s hákovým zámkom je v dorazovej lište vyfrézovaný otvor pre protiplech zámku. Strana, na ktorú sa uzatvárajú dvere určuje stranu lišty)
- dve distančné lišty rozmerov 16x26,5mm i 22x45mm (posuvný systém so zárubňou)
- jedna distančná lišta 22x45mm (systém priamo na stenu)
- sada hákového zámku
- bezpántová zárubňa

DOPLNKY ZA PRÍPLATOK	
	€ S DPH/€ BEZ DPH
posuvný mechanizmus (1800mm)	65,00/54,17
posuvný mechanizmus (2000mm)	69,00/57,50
dorazová lišta	10,00/8,33
krycia garniža	cena podľa platného cenníka
posuvné krídlo (fréz zospodu štandarde)	cena vybraného modelu dverí + príplatok 23,00/19,17
bezpántová zárubňa	cena obložkovej zárubne (SW)
oceľové madlá	cena vybraného modelu tabuľka 1

GARNIŽA POSUVNÉHO SYSTÉMU URČENÁ PRE VŠETKY POSUVNÉ DVERE V ROZMEROCH OD 60 DO 90		
		€ S DPH/€ BEZ DPH
M/MF M/SW	ALASKA, AMBER, ARCTIC, ALBA, NERO, BETON, BUK, CATANIA, DADO, DUB (DB), DUB (DC), LUMINO, NOCE, OFRAM, PÍNIA, ŠEDÁ, SILVER, SNOW, TAPI, TRUFLA, ANTRACIT, BIANCO, LEMON, GRIS, NORDIC*, SOMO, TABACO, MAGNÓLIA, EKO, FREDO, PLATINO, GRAFIT,	63,00/52,50

\*do vypredania zásob

PRÍKLAD POSUVNÉHO SYSTÉMU  
PRIAMO NA STENU

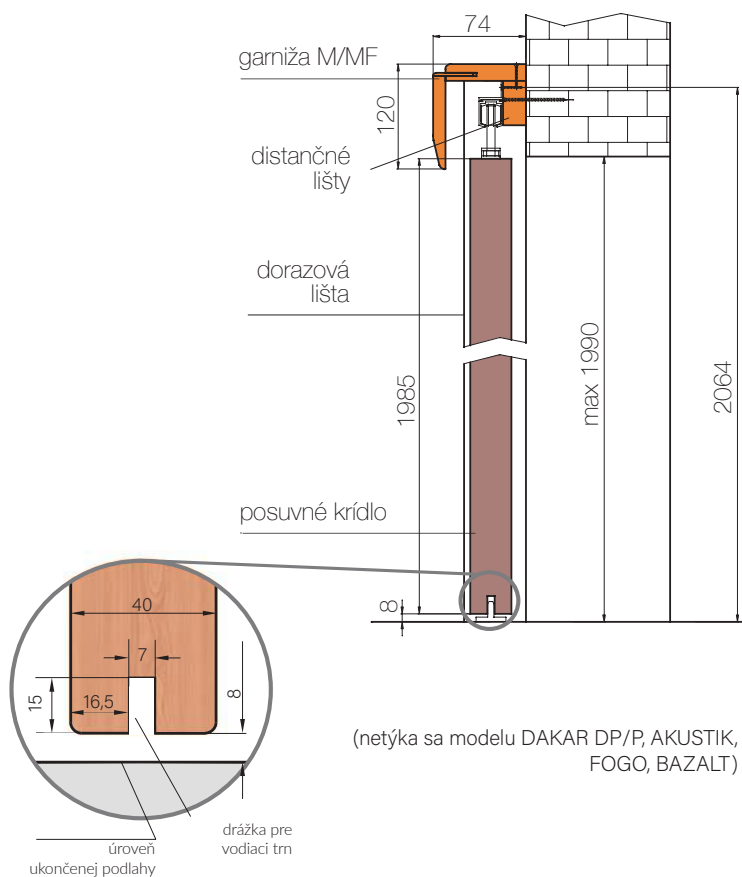

PRÍKLAD POSUVNÉHO NASTENNÉHO  
SYSTÉMU S TUNELOM

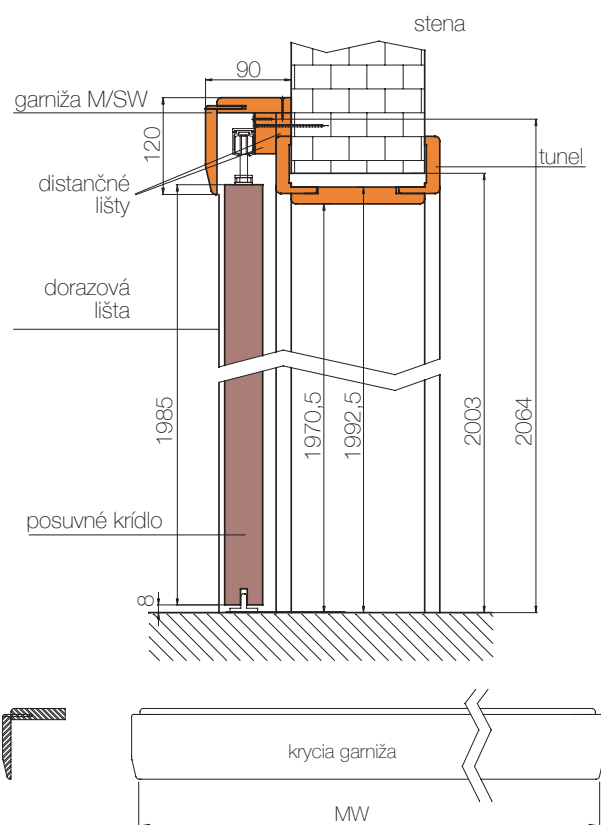

K posuvnému systému na stenu je odporúčaná zárubňa SW ako tunel (bezpántová) bez drážky na tesnenie a bez tesnenia. Existuje možnosť použitia tunelu S8 ale vyžaduje si samostatnú úpravu. Obložky v zárubni tunel sú nelepené.

HORIZONTÁLNY PRIEREZ POSUVNÉHO  
SYSTÉMU MONTOVANÉHO PRIAMO  
NA STENU

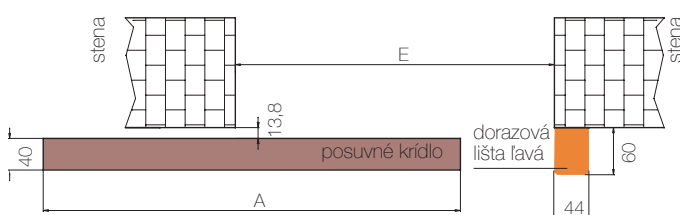

HORIZONTÁLNY PRIEREZ POSUVNÉHO  
SYSTÉMU SO ZÁRUBŇOU

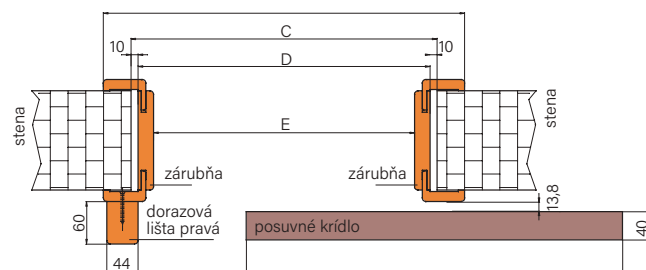

NÁSTENNÝ SYSTÉM - JEDNOKRÍDLOVÝ POSUVNÝ SYSTÉM		
Rozmery krídla (mm)	garníza Mw (mm)	posuvný mechanizmus (mm)
644	1380	1800
744	1580	1800
844	1780	1800
944	1980	2000

ROZMERY KRÍDLA - JEDNOKRÍDLOVÝ POSUVNÝ SYSTÉM				
	60	70	80	90
A	644	744	844	944
B	745	845	945	1045
C	667	767	867	967
D	647	747	847	947
E	603	703	803	903

DVERE

# BEZFALCOVÉ





DOSTUPNÉ V MODELOCH:  
TOSKANIA, PROWANSIA, SEMKO, INOX,  
MONACO, AFRO, AFRO LOFT, NICEA



## DVEROVÉ KRÍDLO AFRO



PREMIUM [B]  
EXTREME [C]

€ S DPH / € BEZ DPH

**239,00/199,17**

**279,00/232,50**

€ S DPH / € BEZ DPH

**239,00/199,17**

**279,00/232,50**

### PREMIUM [B]

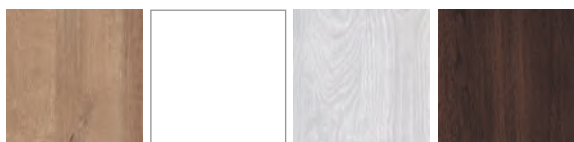

Amber (AB)

Bianco (BG)

Silver (SL)

Tabaco (TJ)

### EXTREME [C]



Alaska (AS)

Magnólia (MM)\*

Eko (EM)

Platino (PM)

\*výlučne v modeli MT

## DVEROVÉ KRÍDLO AFRO LOFT

MODELY SO SKLOM

MODELY S ČIERNYM PANELOM



€ S DPH / € BEZ DPH  
PREMIUM [B] **269,00/224,17**  
EXTREME [C] **309,00/257,50**

€ S DPH / € BEZ DPH  
PREMIUM [B] **279,00/232,50**  
EXTREME [C] **319,00/265,83**

€ S DPH / € BEZ DPH  
PREMIUM [B] **239,00/199,17**  
EXTREME [C] **279,00/232,50**

€ S DPH / € BEZ DPH  
PREMIUM [B] **249,00/207,50**  
EXTREME [C] **279,00/232,50**

### PREMIUM [B]

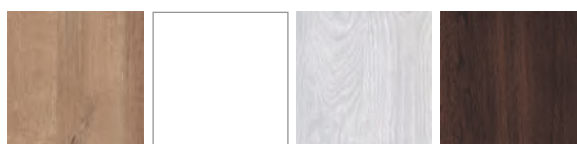

Amber (AB)

Bianco (BG)

Silver (SL)

Tabaco (TJ)

### EXTREME [C]



Alaska (AS)

Magnólia (MM)\*

Eko (EM)

Platino (PM)

\* Ne týka sa MC/D

DVERE

# BEZFALCOVÉ

DVEROVÉ KRÍDLO

## SEMKO

DOSTUPNÉ V MODELOCH:  
TOSKANIA, PROWANSIA, SEMKO, INOX,  
MONACO, AFRO, AFRO LOFT, NICEA



DVERE BEZFALCOVÉ

### PREMIUM [B]



Amber (AB)

Bianco (BG)

Silver (SL)

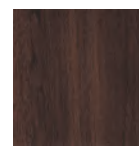

Tabaco (TJ)

### EXTREME [C]



Alaska (AS)

Eko (EM)

Platino (PM)

€ SDPH/€ BEZ DPH

PREMIUM [B] **229,00/190,83**

EXTREME [C] **259,00/215,83**

DOSTUPNÉ V MODELOCH:  
TOSKANIA, PROWANSIA, SEMKO, INOX,  
MONACO, AFRO, AFRO LOFT, NICEA



DVEROVÉ KRÍDLO  
**INOX**



**PREMIUM [B]**

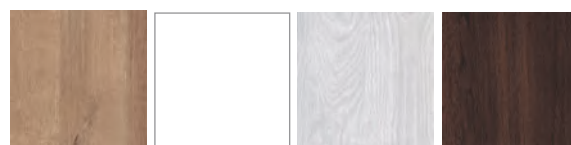

Amber (AB) Bianco (BG) Silver (SL) Tabaco (TJ)

**EXTREME [C]**



Alaska (AS) Magnólia (MM) Eko (EM) Platino (PM)

€ S DPH/€ BEZ DPH

PREMIUM [B]	<b>229,00/190,83</b>
EXTREME [C]	<b>269,00/224,17</b>

DVERE

# BEZFALCOVÉ

DVEROVÉ KRÍDLO

## MONACO

DOSTUPNÉ V MODELOCH:  
TOSKANIA, PROWANSIA, SEMKO, INOX,  
MONACO, AFRO, AFRO LOFT, NICEA

M3/P



M3/L



M3/R



M3/D



M4/P



M4/L



M4/R



M4/S



M4/D



M5/P



M5/L



M5/R



M5/S



M5/N



M5/D



DVERE BEZFALCOVÉ

### PREMIUM [B]

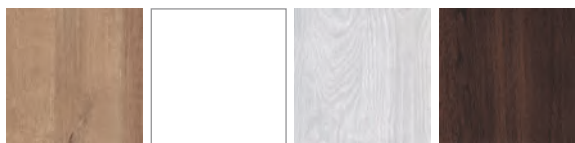

Amber (AB)

Bianco (BG)

Silver (SL)

Tabaco (TJ)

### EXTREME [C]

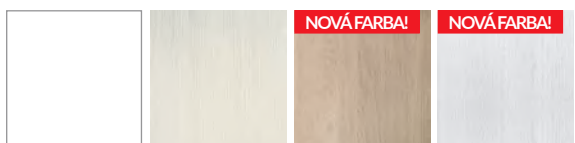

Alaska (AS)

Magnólia (MM)

Eko (EM)

Platino (PM)

€ S DPH / € BEZ DPH

PREMIUM [B]

219,00/182,50

EXTREME [C]

259,00/215,83

DOSTUPNÉ V MODELOCH:  
TOSKANIA, PROWANSIA, SEMKO, INOX,  
MONACO, AFRO, AFRO LOFT, NICEA



## DVEROVÉ KRÍDLO TOSKANIA

### PREMIUM [B]



Amber (AB)

Bianco (BG)

Tabaco (TJ)

### EXTREME [C]



Alaska (AS)



	€ S DPH/€ BEZ DPH
PREMIUM [B]	<b>249,00/207,50</b>
EXTREME [C]	<b>279,00/232,50</b>

## DVEROVÉ KRÍDLO PROWANSIA

### PREMIUM [B] EXTREME [C]



Bianco (BG)

Alaska (AS)



	€ S DPH/€ BEZ DPH
PREMIUM [B]	<b>249,00/207,50</b>
EXTREME [C]	<b>289,00/240,83</b>

## DVEROVÉ KRÍDLO NICEA



	PREMIUM [B]	EXTREME [C]
	Bianco (BG) Tabaco (TJ)	Alaska (AS) Magnólia (MM) Eko (EM) Platino (PM)

	€ S DPH/€ BEZ DPH
PREMIUM [B]	<b>229,00/190,83</b>
EXTREME [C]	<b>269,00/224,17</b>

## KONŠTRUKCIA

Rám vyrobený z lepenej drevenej lišty zosilnenej HDF doskou. Výplň – dosky fľóiované. Krídla sú fľóiované v TECHNOLÓGII RÁM SOFT.

Dostupné rozmery 60, 70, 80, 90

## DOPLNKY V CENE KRÍDLA

- zámok dostupný v troch variantoch :  
magnetický na kľúč (M),  
typ WC (K),  
vločkový (W),  
alebo bez otvoru na kľúč (S)
- dva skryté pánty 3D (spolu so zárubňou)
- možnosť úpravy výšky krídla prostredníctvom skrátenej zospodudo 60 mm

## DOPLNKY ZA PRÍPLATOK

	€ SDPH/€ BEZ DPH
Vetracie otvory z PVC (1 rad)	10,00/8,33
Ventilačný výfrez	10,00/8,33
Skrátenie dverí vo výrobe do 60 mm	17,00/14,17
Skrátenie zárubne vo výrobe do 60 mm	17,00/14,17
Tretí pánt	35,00/29,17
Zárubňa rezaná pod uhlom 90°	22,00/18,33

## SPÔSOB SPOJENIA FÓLIE - RÁM MDF

DVERE RÁMOVÉ  
bezfalcové

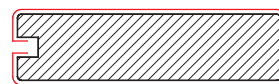

skrytý pánt 3D

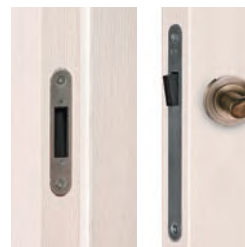

magnetický zámok



bezfalcová zárubňa rezaná pod uhlom 90°



bezfalcová zárubňa rezaná pod uhlom 45°

## CENA OBLOŽKOVEJ ZÁRUBNE K BEZFALCOVÝM DVERÁM (VO VYBRANEJ FARBE KRÍDLA)

SYMBOL BEZFALCOVEJ ZÁRUBNE H/SB	HRÚBKA MÚRU [R]	FARBY: AMBER, BIANCO, SILVER, TABACO € SDPH/€ BEZ DPH	FARBA: ALASKA, MAGNÓLIA, EKO, PLATINO, NERO € SDPH/€ BEZ DPH
A	88-108	229,00/190,83	239,00/199,17
B	108-128	229,00/190,83	249,00/207,50
P ROZŠIRUJÚCA OBLOŽKA	128-148		
C	133-153	239,00/199,17	249,00/207,50
D	153-173		
E	173-193	249,00/207,50	269,00/224,17
F	193-213		
G	213-233		
H	233-253		

H/SB	HRÚBKA MÚRU [R]	ZLOŽENIE 2 STREDOVÝCH ČASTÍ	FARBY: AMBER, BIANCO, SILVER, TABACO € SDPH/€ BEZ DPH	FARBA: ALASKA, MAGNÓLIA, EKO, PLATINO, NERO € SDPH/€ BEZ DPH
I	253-273	140+100	269,00/224,17	299,00/249,17
J	273-293	140+120		
K	293-313	140+140	289,00/240,83	309,00/257,50
1	313-333	140+160		
2	333-353	140+180	299,00/249,17	319,00/265,83
3	353-373	140+200		
4	373-393	140+220	319,00/265,83	339,00/282,50
5	393-413	220+160		
6	413-433	220+180		
7	433-453	220+200		
8	453-473	220+220		

H/SB	HRÚBKA MÚRU [R]	ZLOŽENIE 3 STREDOVÝCH ČASTÍ	FARBY: AMBER, BIANCO, SILVER, TABACO € SDPH/€ BEZ DPH	FARBA: ALASKA, MAGNÓLIA, EKO, PLATINO, NERO € SDPH/€ BEZ DPH
9	473-493	220+120+120	339,00/282,50	359,00/299,17
0	493-513	220+140+120		

## REZ ZÁRUBNE K BEZFALCOVÝM DVERÁM H/SB

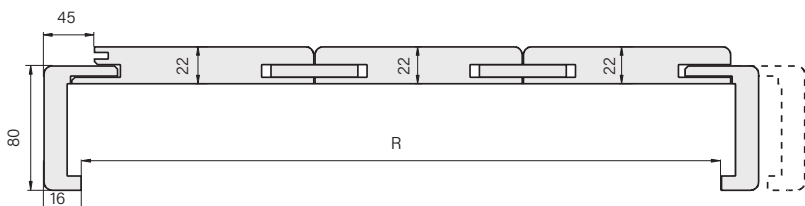
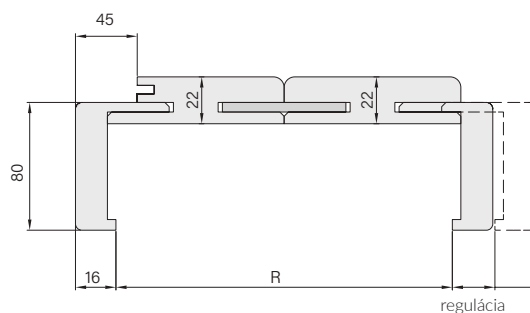
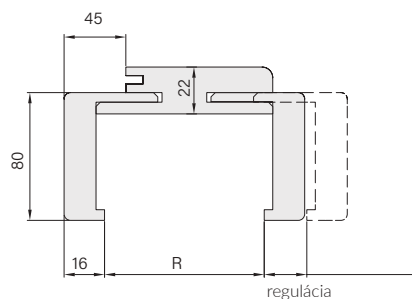

DOSTUPNÉ V MODELOCH:  
TOSKANIA, PROWANSIA, SEMKO, INOX,  
MONACO, AFRO, AFRO LOFT, NICEA

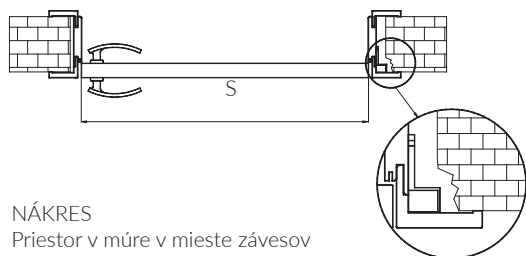

NÁKRES  
Priestor v múre v mieste závesov

ROZMERY OBLOŽKOVEJ ZÁRUBNE K BEZFALCOVÝM DVERÁM O/SB				
ROZMERY	60	70	80	90
S	615	715	815	915
<b>S<sub>m</sub></b>	<b>684</b>	<b>784</b>	<b>884</b>	<b>984</b>
S <sub>o</sub>	603	703	803	903
S <sub>w</sub>	625	725	825	925
S <sub>z</sub>	647	747	847	947
S <sub>p</sub>	785	885	985	1085
H	1970			
H <sub>o</sub>	1971			
H <sub>w</sub>	1981			
H <sub>z</sub>	1992			
H <sub>p</sub>	2061			
<b>H<sub>m</sub></b>	<b>2010</b>			

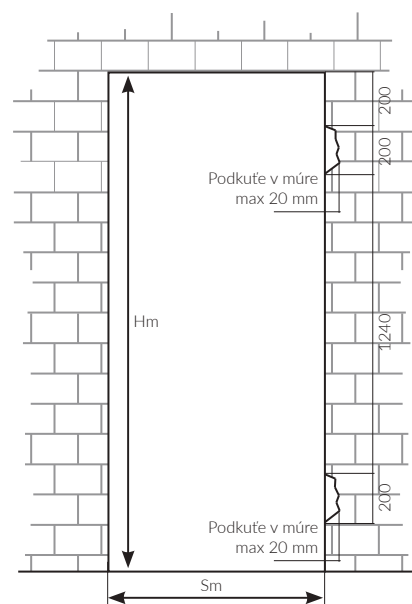
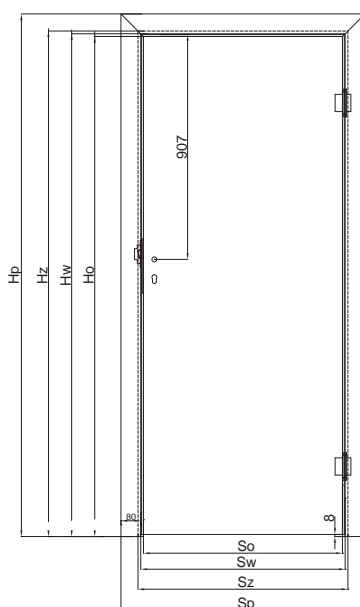

#### LEGENDA

- S - šírka krídla
- S<sub>m</sub>** - odporúčaná šírka otvoru v múre
- S<sub>o</sub> - šírka zárubne svetlost'
- S<sub>w</sub> - šírka zárubne vo falci
- S<sub>z</sub> - vonkajšia šírka zárubne
- S<sub>p</sub> - plný rozmer šírky zárubne SB spolu s obložkami
- H - výška krídla
- H<sub>o</sub> - výška zárubne svetlost'
- H<sub>w</sub> - výška zárubne vo falci
- H<sub>z</sub> - vonkajšia výška zárubne
- H<sub>p</sub> - plný rozmer výšky zárubne S8 spolu s obložkami
- H<sub>m</sub>** - odporúčaná výška otvoru v múre



**CENA  
SETU**

=

**CENA  
KRÍDLA  
BEZFALCOVÉHO  
str. 57-61**

+

**CENA  
ZÁRUBNE  
str.62**

+

**TRETÍ  
PÁNT  
+ 35,00 € S DPH  
(na vyžiadanie)**

**POZOR ! SYMBOL MODELU BEZFALCOVÝCH DVERÍ JE URČENÝ NA ZAČIATKU KÓDU  
SYMBOL BEZFALCOVEJ ZÁRUBNE H/SB**

# DVERE BAZALT

## PEVNÁ DREVENÁ ZÁRUBŇA 100x45mm

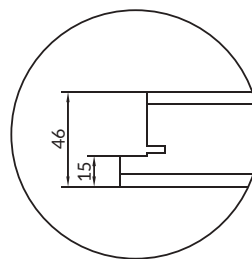
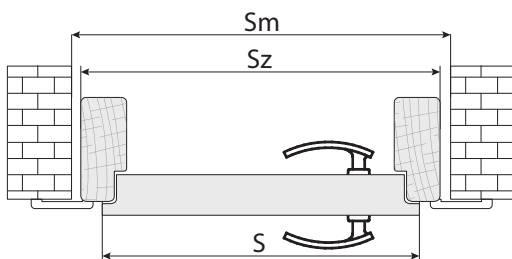
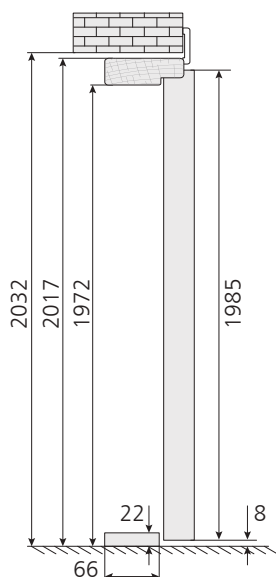

rez dverí

ROZMER	PEVNÁ DREVENÁ ZÁRUBŇA			
	75	80	85	90
A	794	844	894	944
Sm	870	920	970	1020
Sz	843	893	943	993

### LEGENDA

- S - šírka krídla
- So - šírka zárubne svetlost
- Sw - šírka zárubne vo falci
- Sz - vonkajšia šírka zárubne
- Sm - odporúčaná šírka otvoru v stene**
- Sp - plná šírka zárubne s spolu s obložkami
- Sd - celková vonkajšia šírka panelu obložkovej zárubne
- úroveň ukončenej podlahy

## TECHNICKÉ INFORMÁCIE OBLOŽKOVÁ ZÁRUBŇA PRE DVERE BAZALT TYP A, P

PRÍPLATOK ZA OBLOŽKOVÚ ZÁRUBŇU  
189,00/157,50 € BEZ DPH

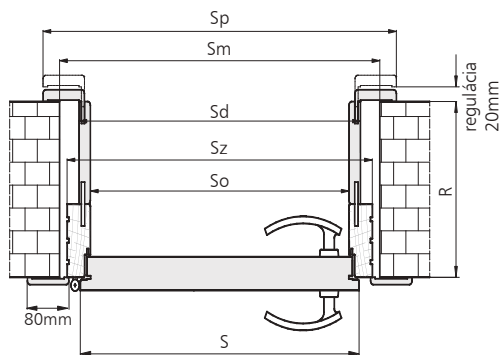
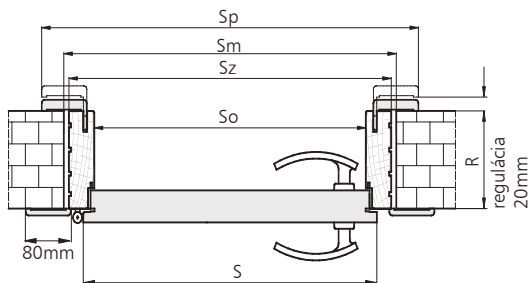
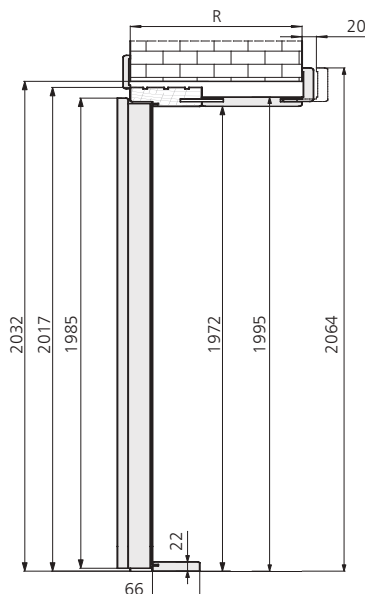

ROZMER	ROZMER KRÍDLA A ZÁRUBNE			
	75	80	85	90
S	794	844	894	944
So	753	803	853	903
Sd*	797	847	897	947
Sz	843	893	943	993
Sm	870	920	970	1020
Sp	936	986	1036	1086

SYMBOL	HRÚBKA MÚRU V mm	ZLOŽENIE STREDOVÝCH ČASTÍ
B	100-120	
C	120-140	100+ rozširujúca obložka
D	140-160	
E	160-180	140+ rozširujúca obložka
F	180-200	100+80

SYMBOL	HRÚBKA MÚRU V mm	ZLOŽENIE STREDOVÝCH ČASTÍ
G	200-220	100+100
H	220-240	100+120
I	240-260	100+140
J	260-280	100+160
K	280-300	100+180
1	300-320	100+200

\*týka sa regulácie od F (180-200) do 1 (300-320)

Odporúčaná hrúbka vložky pri použití kľučky so štítkom v hrúbke 10 mm. Vložka vtedy nepresahuje štítko kľučky o viac než 5 mm.



## AKUSTIK A1 30dB AKUSTIK A2 32dB

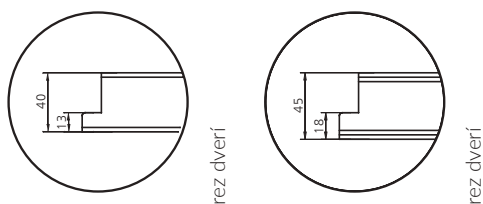

Odporúčaný rozmer vložky k akustickým dverám:  
model A1: 30/40mm model A2: 30/45mm.

Odporúčaný rozmer vložky pri použití kľučky so štítkom v hrúbke 10 mm.  
Vložka vtedy nepresahuje štítok kľučky o viac než 5 mm.

Rozmery otvorov v stene zhodné s vybranou zárubňou  
- tabuľka rozmerov: str. 70

## AKUSTIK A4 42dB KOMPLET DVERÍ

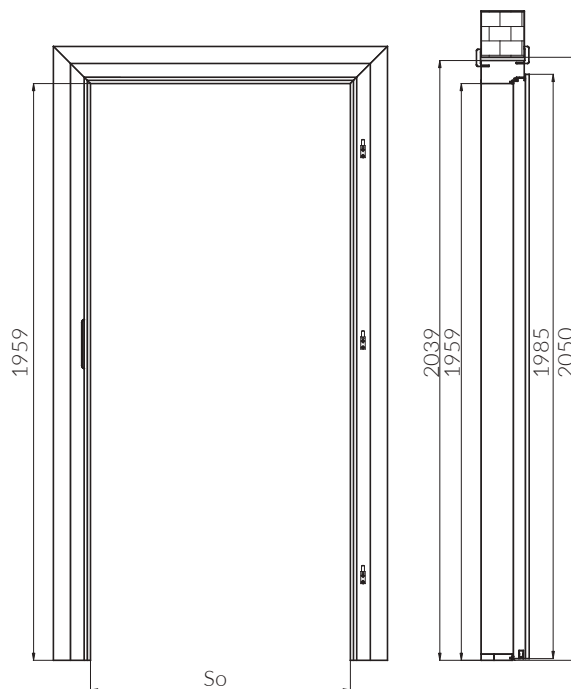

ROZMERY ZÁRUBNE PRE DVERE AKUSTIK [A4] 42dB				
ROZMER ZÁRUBNE				
VELKOSŤ	60	70	80	90
S	667	767	867	967
So	603	703	803	903
Sm	775	875	975	1075
Sz	763	863	963	1063

## AKUSTIK A4 42dB

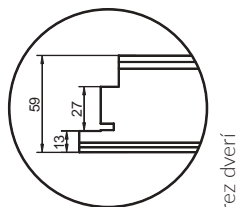

### LEGENDA

- S - šírka krídla
- So - šírka zárubne svetlost'
- Sm - odporúčaná šírka otvoru v múre
- Sz - celková vonkajšia šírka zárubne
- H - výška krídla
- Ho - výška zárubne svetlost'
- Hs - celková vonkajšia výška zárubne
- Hm - odporúčaná výška otvoru v múre

## REZ PEVNEJ DREVEJ ZÁRUBNE

150x80mm  
OLEPENEJ HDF PRE DVERE AKUSTIK 42dB.

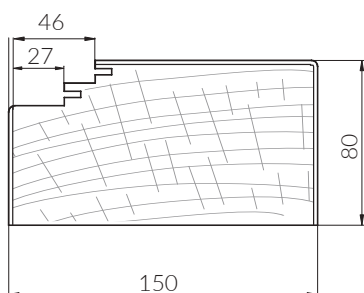

## REZ OBLOŽKOVEJ ZÁRUBNE

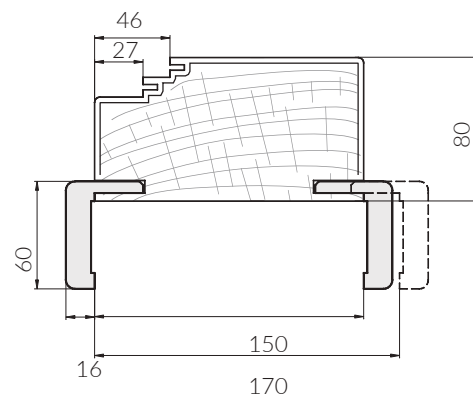

### ROZŠÍRENIE PROFILU OBLOŽKOVEJ ZÁRUBNE K DVERÁM AKUSTIK A4 42dB OD 150 DO 370 mm

symbol	A	B	C	D	E	F	G	H	I	J	K
hrúbka múru v mm	150-170	170-190	190-210	210-230	230-250	250-270	270-290	290-310	310-330	330-350	350+370
zloženie stredových častí	150	150	150+40	150+40	150+80	150+80	150+120	150+120	150+160	150+160	150+200
obložka	standard	predĺžená	standard	predĺžená	standard	predĺžená	standard	predĺžená	standard	predĺžená	standard
€ S DPH / € BEZ DPH	80,00 / 66,44	90,00 / 75,03	107,00 / 89,35	109,00 / 90,49	127,00 / 105,67	129,00 / 107,67	146,00 / 121,42	148,00 / 123,42	165,00 / 137,17	166,00 / 138,31	182,00 / 152,06

Odporúčaný rozmer vložky pri použití kľučky so štítkom v hrúbke 10 mm.  
Vložka vtedy nepresahuje štítok kľučky o viac než 5 mm.



# PROTIPOŽIARNE DVERE FOGO

## ZÁRUBŇA URČENÁ PRE KRÍDLA FOGO VERZIA 1

(F1/F, F1/P, F1/S, F1/M)  
S ROZŤAŽNÝM TESNENÍM

## ZÁRUBŇA URČENÁ PRE KRÍDLA FOGO VERZIA 2

(F2/F, F2/P, F2/S, F2/M)  
S ROZŤAŽNÝM DYMOTESTNÝM TESNENÍM



samozatvárač

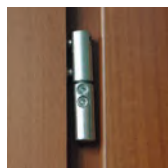

čapové nastaviteľné závesy



klesajúce tesnenie naspodu krídla (verzia 2)

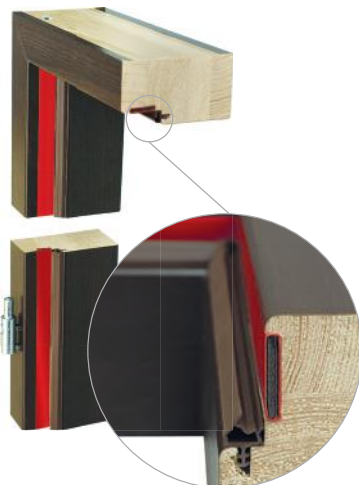

## DREVENÁ ZÁRUBŇA PRE DVOJKRÍDLOVÉ PROTIPOŽIARNE DVERE FOGO

ROZMER	ROZMERY DVOJKRÍDLOVÝCH DVERÍ EI <sub>230</sub> FOGO			
	120*	140	160	180
A	644	744	844	944
B	657	757	857	957
S	1293	1493	1693	1893
So	1253	1453	1653	1853
Sw	1277	1477	1677	1877
Sz	1361	1561	1761	1961
Sm	1390	1590	1790	1990

\*nedostupné v modeli S

### LEGENDA

- S - šírka krídla
- So - šírka - svetlosť zárubne
- Sw - šírka zárubne vo falci
- Sz - celková vonkajšia šírka zárubne
- Sm - odporúčaná šírka otvoru v mure
- A - šírka otváracieho krídla
- B - šírka vedľajšieho krídla
- Ol - úroveň ukončenej podlahy

ZÁRUBŇA PRE PROTIPOŽIARNE DVERE BY MALA BYŤ UPEVNĚVANÁ NA STENU V ŠTYROCH MIESTACH NA KAŽDEJ ZVISLEJ ČASTI A V PRÍPADE DVOJKRÍDLOVÝCH DVERÍ DOTATOČNE V DVOCH MIESTACH V NADPRAŽÍ

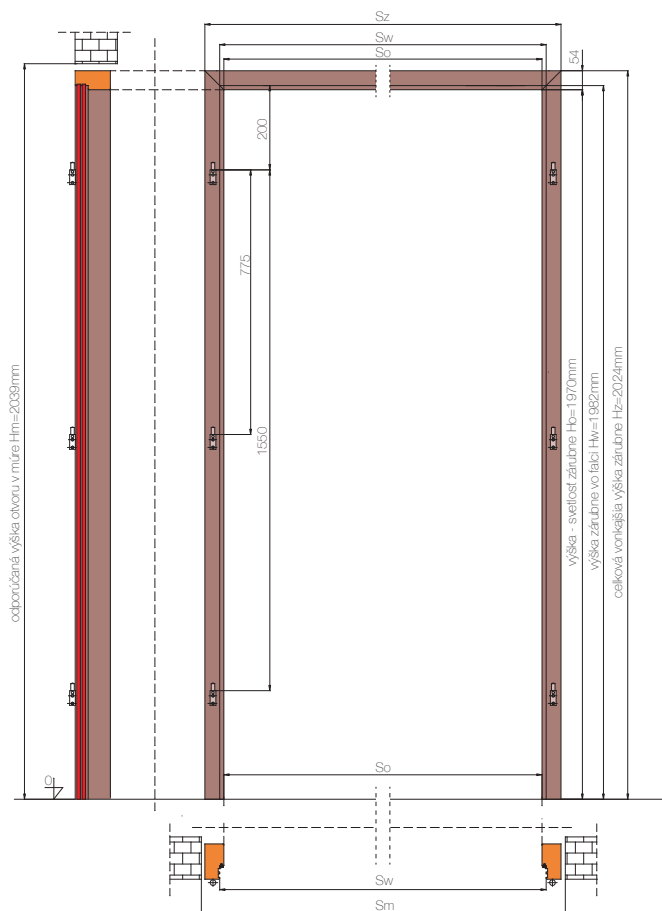

TECHNICKÉ INFORMÁCIE

## DVOJKRÍDLOVÉ PROTIPOŽIARNE DVERE EI<sub>230</sub> HORIZONTÁLNY PRIEREZ

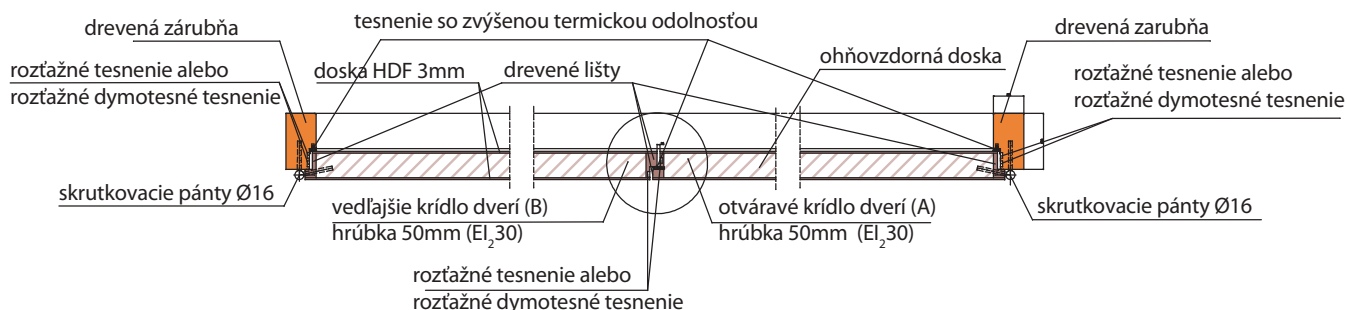

Rozmery udané v mm

# OBLOŽKOVÉ ZÁRUBNE

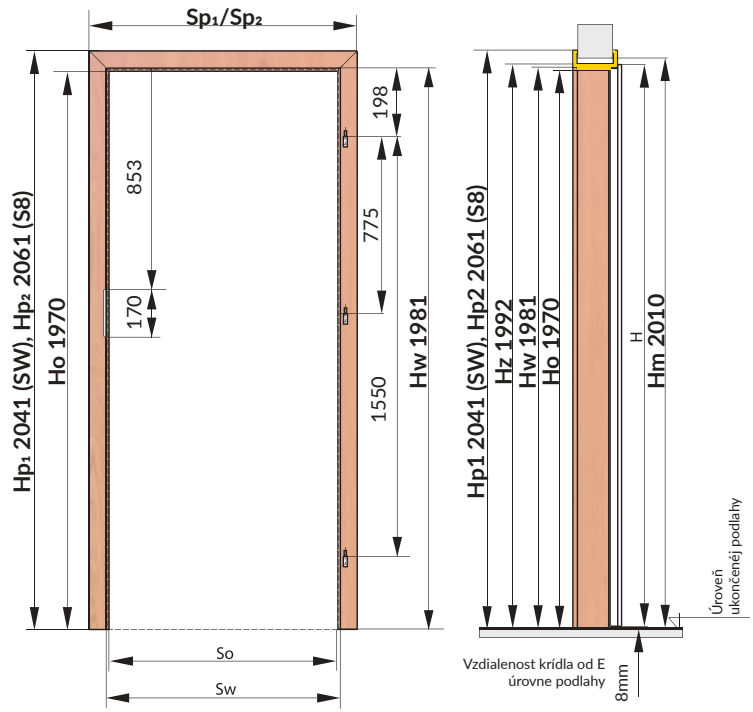

## SEGMENTOVÁ OBLOŽKOVÁ MDF ZÁRUBŇA FÓLIOVANÁ SW ALEBO S8

### KONŠTRUKCIA

- Obložková MDF zárubňa je zložená z:
- stredových nastaviteľných častí:
    - horizontalného horného (nadpražie) a dvoch zvislých častí (stojky) vyrobených z MDF,
  - kovová rozvodka,
  - oceľová rohová spojka,
  - tesnenie,
  - montážna sada,
  - protiplech zámku,
  - čapové závesy s blokovaním

### LEGENDA

- So - šírka zárubne svetlost'
- Sw - šírka zárubne vo falci
- Sz - vonkajšia šírka zárubne
- Sc - celková vonkajšia šírka zárubne
- Sp1 - plný rozmer šírky zárubne SW spolu s obložkami
- Sp2 - plný rozmer šírky zárubne S8 spolu s obložkami
- Sm - odporúčaná šírka otvoru v stene
- H - výška krídla
- Ho - výška zárubne svetlost'
- Hw - výška zárubne vo falci
- Hz - vonkajšia výška zárubne
- Hp1 - plný rozmer výšky zárubne SW spolu s obložkami
- Hp2 - plný rozmer výšky zárubne S8 spolu s obložkami
- Hm - odporúčaná výška otvoru v stene

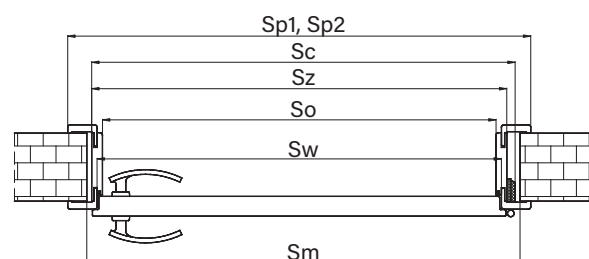
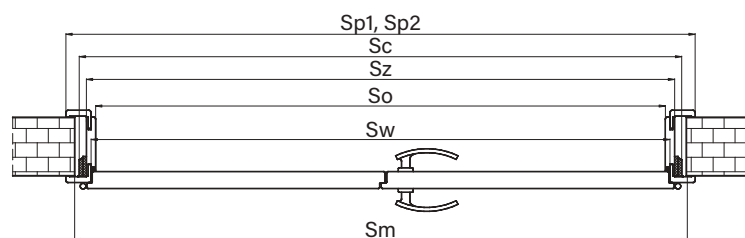
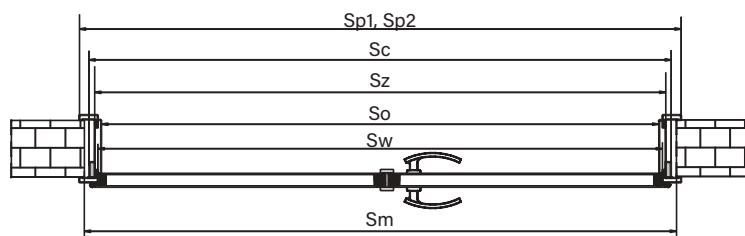
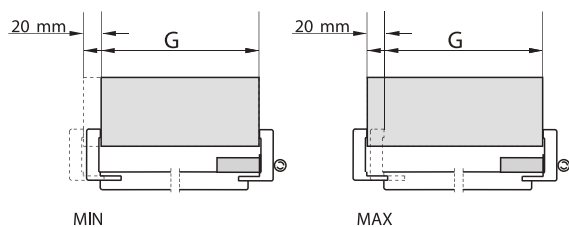

TECHNICKÉ INFORMÁCIE

ROZMERY OBLOŽKOVÝCH ZÁRUBŇÍ SW, S8 DVOJKRÍDLOVÝCH DVERÍ V TECHNOLOGII STANDARD, SOFT a TECHNOLOGII RÁM SOFT

KOMBINÁCIA ZLOŽENIA KRÍDEL	STANDARDNÉ VÝMERY						
	Sw	So	Sz	Sc	Sp <sub>1</sub>	Sp <sub>2</sub>	Sm
60+40	1072	1050	1094	1128	1192	1232	1150
70+40	1172	1150	1194	1228	1292	1332	1250
80+40	1272	1250	1294	1328	1392	1432	1350
90+40	1372	1350	1394	1428	1492	1532	1450
60+60	1272	1250	1294	1328	1392	1432	1350
70+60	1372	1350	1394	1428	1492	1532	1450
80+60	1472	1450	1494	1528	1592	1632	1550
90+60	1572	1550	1594	1628	1692	1732	1650
70+70	1472	1450	1494	1528	1592	1632	1550
80+70	1572	1550	1594	1628	1692	1732	1650
90+70	1672	1650	1694	1728	1792	1832	1750
80+80	1672	1650	1694	1728	1792	1832	1750

ROZMERY OBLOŽKOVÝCH ZÁRUBŇÍ SW, S8 JEDNOKRÍDLOVÝCH DVERÍ

VEĽKOSŤ	ROZMER ZÁRUBŇI						
	So	Sw	Sz	Sc	Sp <sub>1</sub>	Sp <sub>2</sub>	Sm
60	603	625	647	664	745	785	680
70	703	725	747	764	845	885	780
80	803	825	847	864	945	985	880
90	903	925	947	964	1045	1085	980
100	1003	1025	1047	1064	1145	1185	1080

Zárubňa je vyrobená a dodávaná zákazníkovi ako sada jednotlivých častí na zloženie celku na mieste.

Pripravujúc diery v stene na montáž zárubne, treba brať do úvahy šírku montážnej štrbiny na vyplnenie montážnou penou. V tom prípade treba pripočítať do výšky približne 20 mm a do šírky približne 20 mm. Rozmery udané v mm.

# PEVNÁ ZÁRUBŇA (100x43mm) O/MF/Z

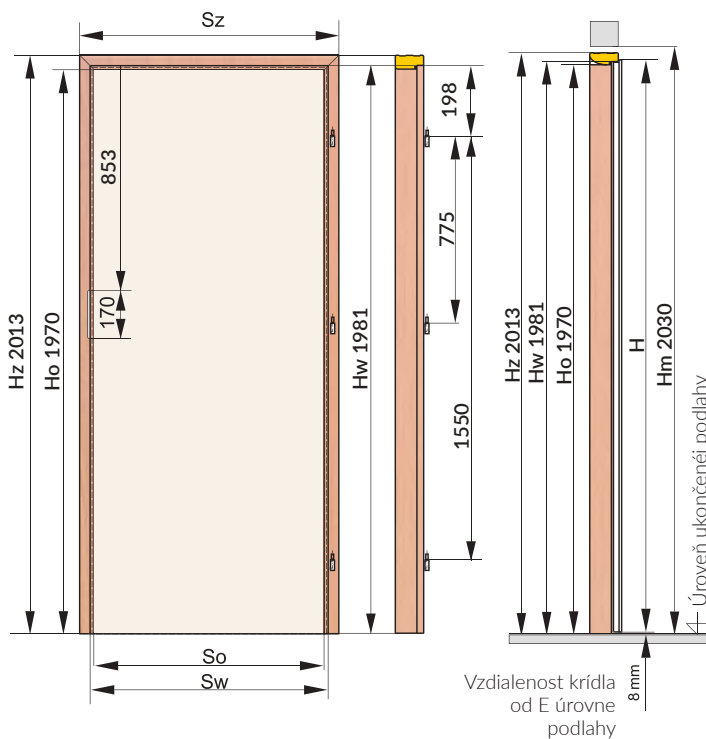

## PEVNÁ ZÁRUBŇA (100x43mm) O/MF/Z

### KONŠTRUKCIA „Z”

Pevná MDF zárubňa (100x43 mm) typ „Z” je zložená:  
 - vodorovná časť (nadprahová časť) a dve zvislé časti vyrobené z MDF-u  
 - tesnenie,  
 - montážna sada  
 - protiplech zámku,  
 - čapové závesy s blokovaním  
 Zárubňa je vyrobená a dodávaná zákazníčkovi ako sada jednotlivých častí na zloženie celku na mieste.



ŠTVRŤVALČEK VYPUKLÝ



LIŠTA  
60 mm (L/MF) / 80mm (L/M8)

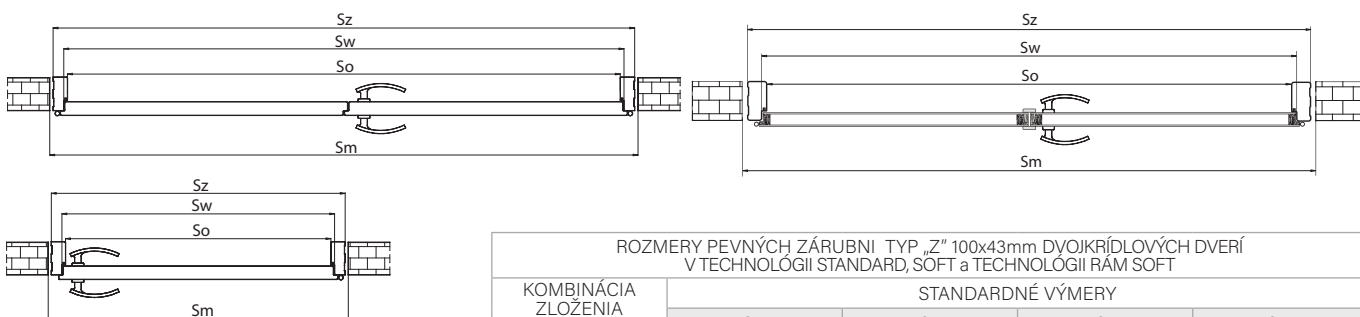

ROZMERY PEVNÝCH ZÁRUBŇI TYP „Z” 100x43mm JEDNOKRÍDLOVÝCH DVERÍ				
VEĽKOSŤ	ROZMER ZÁRUBŇI			
	So	Sw	Sz	Sm
60	603	625	689	720
70	703	725	789	820
80	803	825	889	920
90	903	925	989	1020
100	1003	1025	1089	1120

ROZMERY PEVNÝCH ZÁRUBŇI TYP „Z” 100x43mm DVOJKRÍDLOVÝCH DVERÍ V TECHNOLOGII STANDARD, SOFT a TECHNOLOGII RÁM SOFT				
KOMBINÁCIA ZLOŽENIA KRÍDEL	STANDARDNÉ VÝMERY			
	Sw	So	Sz	Sm
60+40	1072	1050	1136	1156
70+40	1172	1150	1236	1256
80+40	1272	1250	1336	1356
90+40	1372	1350	1436	1456
60+60	1272	1250	1336	1356
70+60	1372	1350	1436	1456
80+60	1472	1450	1536	1556
90+60	1572	1550	1636	1656
70+70	1472	1450	1536	1556
80+70	1572	1550	1636	1656
90+70	1672	1650	1736	1756
80+80	1672	1650	1736	1756

Rozmery udané v mm.

Pripravujúc diery v stene na montáž zárubne, treba brať do úvahy šírku montážnej štrbiny na vyplnenie montážnou penou. V tom prípade treba pripočítať do výšky približne 20 mm a do šírky približne 20 mm.

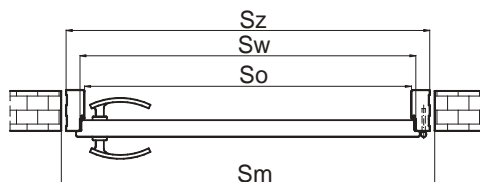
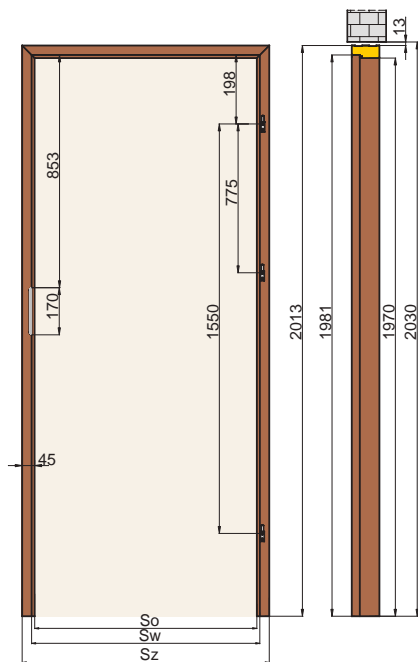

### KONŠTRUKCIA „Z”

- Pevná drevená zárubňa (100x45 mm) typ „Z” je zložená:
- vodorovná časť (nadprahová časť) a dve zvislé časti vyrobené z lepeného dreva
  - tesnenie,
  - montážna sada
  - protiplech zámku,
  - čapové závesy s blokováním

Zárubňa je vyrobená a dodávaná zákazníkovi ako sada jednotlivých častí na zloženie celku na mieste.

ROZMERY PEVNÝCH ZÁRUBŇI TYP „Z” JEDNOKRÍDLOVÝCH DVERÍ				
VEĽKOSŤ	ROZMER ZÁRUBŇI			
	So	Sw	Sz	Sm
60	603	625	693	720
70	703	725	793	820
80	803	825	893	920
90	903	925	993	1020
100	1003	1025	1093	1120

## N/SW, N/MF NADSVETLÍKY

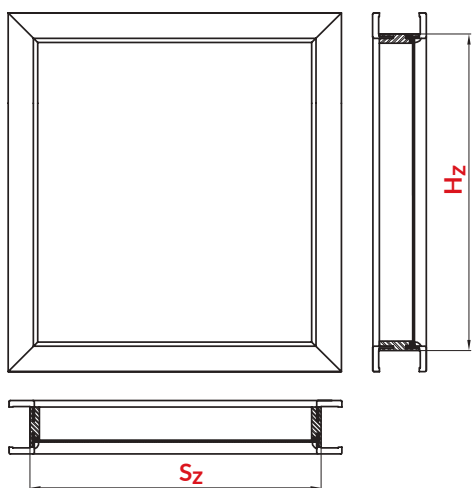

NADSVETLÍKY K OBLOŽKOVEJ ZÁRUBŇI (CENA ZA 1 BEŽNÝ METER)	
SYMBOL	VEĽKOSŤ mm
A	75-95
B	95-115
C	120-140
D	140-160
E	160-180
F	180-200
G	200-220
H	220-240
I	240-260
J	260-280
K	280-300

**63,00 € S DPH**  
/52,50  
€ BEZ DPH.  
dostupné vo všetkých farbách

$$\text{OBVOD ZÁRUBNE (bm)} = (S_z + H_z) \times 2$$

NADSVETLÍKY K PEVNEJ ZÁRUBŇI MF	
Cena za 1 bm svetlíka MF/Z	<b>63,00/52,50</b>

TABUĽKA 1: ODPORÚČANÉ BEZPEČNÉ SKLO DO NADSVETLÍKOV	
	CENA ZA 1m <sup>2</sup>
Sklo bezpečné 2.2.1. (matné)	<b>103,00/85,83</b>
Sklo bezpečné 3.3.1. (číre)	
Lakmat	<b>31,00/25,83</b>

$$\text{PLOCHA PRESKLENIA (m}^2\text{)} = S_z \times H_z$$

### LEGENDA

$S_z$  - ŠÍRKA NADSVETLÍKA  
 $H_z$  - VÝŠKA NADSVETLÍKA



$$\text{CENA NADSVETLÍKA} = \frac{\text{OBVOD ZÁRUBNE (bm)}}{((S_z + H_z) \times 2)} \times 63,00/52,50 + \frac{\text{PLOCHA PRESKLENIA (m}^2\text{)}}{(S_z \times H_z)} \times \text{CENA ZA 1m}^2 \text{ SKLA (TABUĽKA 1)}$$

POZOR! Pri objednávke je nutné zadať: rozmery  $S_z$  a  $H_z$  a tiež hrúbku múru.

## PRÍKLAD RÁTANIA

PRÍKLAD RÁTANIA (NADSVETLÍK SO SKLOM 2.2.1 NA PROFILE ZÁRUBNE SW) $H_z = 0,5\text{m}$ $S_z = 0,8\text{m}$	
OBVOD ZÁRUBNE (bm) = $(0,5 + 0,8) \times 2 = 2,6\text{ bm}$	CENA NADSVETLÍKA = $(2,6 \times 63,00) + (0,4 \times 103,00)$
PLOCHA PRESKLENIA = $0,5 \times 0,8 = 0,4\text{ m}^2$	CENA NADSVETLÍKA = $(163,80 + 41,20) = \mathbf{205,00\text{ € S DPH}}$

# DVOJKRÍDLOVÉ DVERE A DOSTUPNÉ TYPY DVERÍ V ROZMERE „40“

MODELY		DVOJKRÍDLOVÉ DVERE ZLOŽENIE KRÍDEL 60, 70, 80, 90	DVOJKRÍDLOVÉ DVERE S KRÍDLOM „40“	CENA KRÍDLA „40“
AFRO LOFT	AL/MC	TECHNOLÓGIA RÁM SOFT 	NEDOSTUPNÉ  Kridlo PLNÉ alebo PRESKLENÉ vybraného modelu	NEDOSTUPNÉ
TOSKANIA	TO			
PROWANSIA	PO / PW			
ONTARIO	ON			
SEMKO	SE			
	SM			
	SR			
	SK			
INOX	S4			
	S5			
AFRO	MT/D i MT/P			
	RF			
MONACO	M3			
	M4			
	M5			
NICEA	N1			
HAGA	H1	TECHNOLÓGIA STANDARD 	Kridlo PLNÉ typu SOFIA  Kridlo PLNÉ alebo PRESKLENÉ vybraného modelu  Kridlo PLNÉ vybraného modelu	CENA VYBRANÉHO MODELU  CENA KRÍDLA SOFIA PREMIUM (B)  CENA VYBRANÉHO MODELU
	H4			
	H5			
	HV			
MANHATTAN	ET			
	MA			
	MN			
DAKAR	DA			
SOFIA	SF			

TECHNICKÉ INFORMÁCIE

**POZOR! VO VŠETKÝCH PRESKLENÝCH MODELOCH S KRÍDLOM „40“ JE POUŽITÉ SKLO BIELE MATNÉ SATINATO (NIE LAKMAT).  
CENA DVOJKRÍDLOVÝCH DVERÍ = 2X CENA KRÍDLA + 1,5X CENA ZÁRUBNE.**

## HRÚBKA KRÍDEL A SPRÁVNY VÝBER VLOŽKY

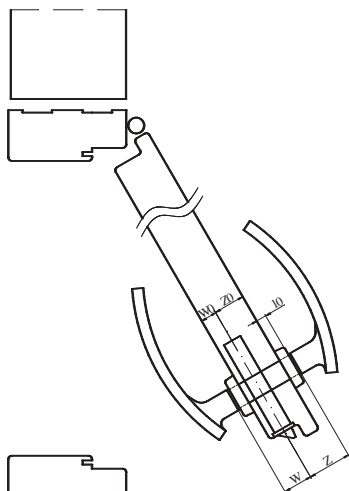

KRÍDLO	HRÚBKA KRÍDLA	POMER W KRÍDEL (W0/Z0)	ODPORÚČANÝ VÝMER VLOŽKY (W/Z)
FALCOVÉ DVERE	40	14 / 26	26 / 36 30 / 40
DVERE BAZALT	45	14 / 31	30 / 45
PROTIPOŽIARNE DVERE FOGO EI,30	50	20 / 30	35 / 45
TECHNICKÉ DVERE - AKUSTIK RW30dB (model AKUSTIK A1)	40	14 / 26	30 / 40
TECHNICKÉ DVERE - AKUSTIK RW 32dB (model AKUSTIK A2)	45	14 / 31	30 / 45
TECHNICKÉ DVERE - AKUSTIK RW42dB (model AKUSTIK A4)	59	27 / 32	40 / 45

Odporúčaný rozmer vložky pri použití kľučky so štítkom v hrúbke 10 mm. Vložka vtedy nepresahuje štítok kľučky o viac než 5 mm.

**ROZMER VLOŽKY RÁTAME PODĽA VZORU:  
W0 + HRÚBKA ŠTÍTU + OK. 2-3 mm / Z0 + HRÚBKA ŠTÍTU + OK. 2-3 mm  
ODPORÚČANÝ ROZMER VLOŽKY PRI POUŽITÍ KĽUČKY SO ŠTÍTKOM V HRÚBKE 10 MM. VLOŽKA VTEDY  
NEPRESAHUJE ŠTÍTOK KĽUČKY O VIAC NEŽ 5 MM.**

VLOŽKY HEKTOR PRE KRÍDLA FOGO



VLOŽKY ARES PRE KRÍDLA BAZALT TYP A, P



VÝROBCA VLOŽIEK: LOB S.A.



ventilačný výfrez  
(okrem modelov v TECHNOLOGII RÁM SOFT)

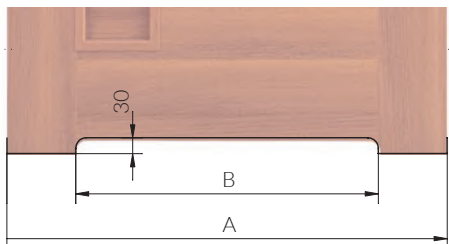

ROZMER	ROZMER KRÍDLA			
	60	70	80	90
A	644	744	844	944
B	380	480	580	680

ventilačný výfrez  
(modely vyrábané v TECHNOLOGII RÁM SOFT)

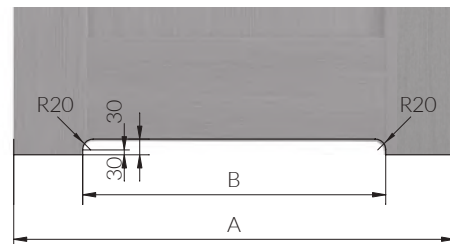

ROZMER	ROZMER KRÍDLA			
	60	70	80	90
A	644	744	844	944
B	350	450	550	650

## VETRACIE OTVORY Z PVC



Vetracie otvory (1 rad)

€ S DPH/€ BEZ DPH
<b>6,00/5,00</b>

## MNOŽSTVO VENTILAČNÝCH OTVOROV V MODELOCH

MODEL	ROZMER KRÍDLA			
	60	70	80	90
TOSKANIA, AFRO, PROWANSIA, INOX, ONTARIO, SEMKO, MONACO, NICEA	3	4	5	5
DAKAR, MANHATTAN	3	4	4	5
VESTO, SOFIA	3	3	4	5

## VETRACIA MRIEŽKA Z PVC OKREM RÁMOVÝCH DVERÍ V ROZMERE 60, 70



MNOŽSTVO VENTILAČNÝCH OTVOROV ZÁVISÍ OD MODELU A ROZMERU KRÍDLA

# PRÍKLAD MONTÁŽE ŠTVRŤVALČEKA VYPUKLÉHO A PLOCHEJ LIŠTY

POZOR!

Dostupné v univerzálnych kompletach obsahujúcich prvky pre samostatné skrútenie v rozmere 90 (symbol 09) aj do 180 (symbol 99) príplatok za zárubne dvojkrídlových dverí 50%. Príplatok za lišty a štvrťvalčeky pre dvojkrídlové dvere 20%.

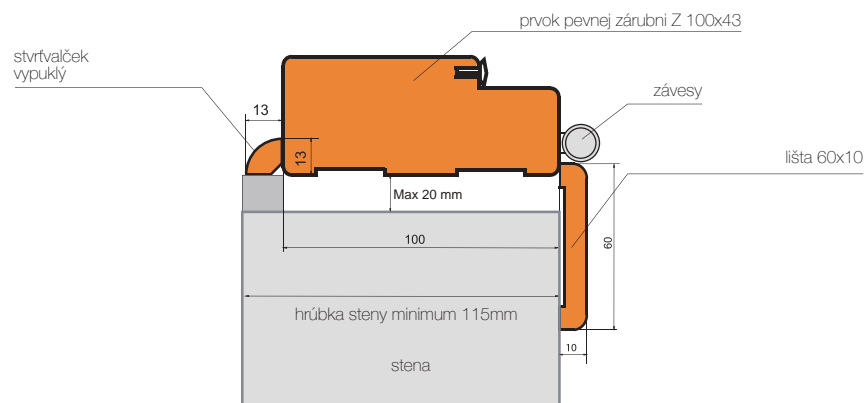

Rozmery udané v mm.

## ŠTVRŤVALČEK VYPUKLÝ

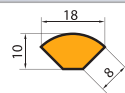

## LIŠTA

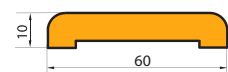

L/MF

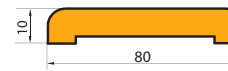

L/M8

TECHNICKÉ INFORMÁCIE

### SUROVÝ PRAH - SAMOSTATNÉ LAKOVANIE



€ S DPH/€ BEZ DPH

12,00/10,00

### HLINÍKOVÝ PRAH



€ S DPH/€ BEZ DPH

52,00/43,33

### KLESAJÚCE TESNENIE PRE DVERE AKUSTIK



### KLESAJÚCE TESNENIE PRE DVERE FOGO



## KĽUČKY



MODEL	IBIZA	PRE DVERÍ BAZALT
FARBA	ČIERNA	PATINA, NIKEL NATIERANÝ, ČIERNA
	€ S DPH/€ BEZ DPH	€ S DPH/€ BEZ DPH
KĽUČKA	29,00 / 24,17	21,00 / 17,50
ŠTÍT T	15,00 / 12,50	-
ŠTÍT Y		10,00 [8,33]
ŠTÍT L	21,00 / 17,50	-

# OBLOŽKY ZÁRUBNE SW, S8

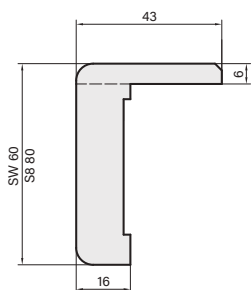

Rohový prvok zárubne SW, S8 obložka standard

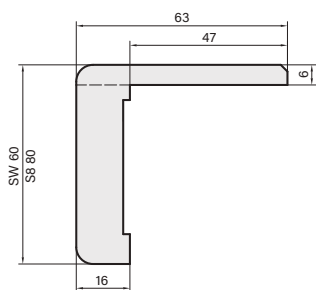

Rohový prvok zárubne SW, S8 predĺžená obložka o 2 cm

## SEGMENTOVÁ OBLOŽKOVÁ MDF ZÁRUBŇA FÓLIOVANÁ SW / S8

TYP ZÁRUBNE	HRÚBKA STENY [R]
A	75-95
B	95-115
C	120-140
D	140-160
E	160-180
F	180-200
G	200-220
H	220-240

TYP ZÁRUBNE	HRÚBKA STENY [R]	ZLOŽENIE 2 STREDOVÝCH ČASTÍ
I	240-260	140+100
J	260-280	140+120
K	280-300	140+140
1	300-320	140+160
2	320-340	140+180
3	340-360	140+200
4	360-380	140+220
5	380-400	220+160
6	400-420	220+180
7	420-440	220+200
8	440-460	220+220

TYP ZÁRUBNE	HRÚBKA STENY [R]	ZLOŽENIE 3 STREDOVÝCH ČASTÍ
9	460-480	220+120+120
0	480-500	220+140+120

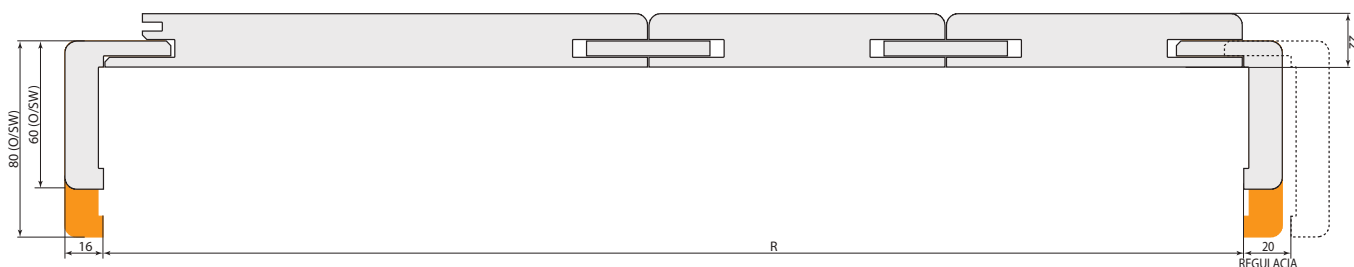
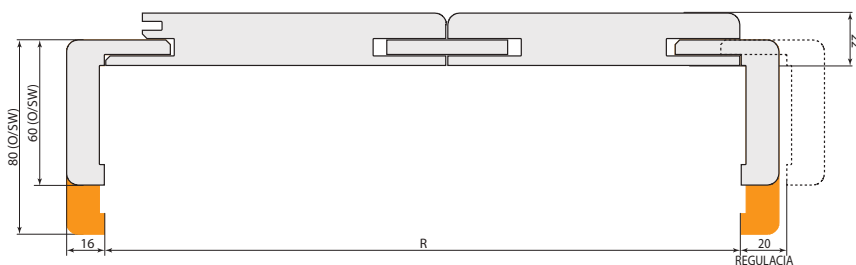
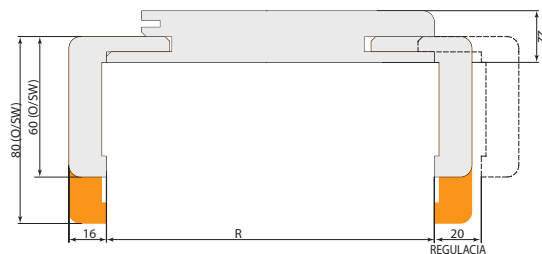

TECHNICKÉ INFORMÁCIE

PREVERTÉ  
SI MOŽNOSŤ VYROBENIA

# DVERÍ

PODĽA VAŠEJ POTREBY

ATYPICKÉ  
ROZMERY

ATYPICKÉ  
ZASKLENIE

INDIVIDUÁLNE  
RIEŠENIA



POZOR:

Existuje možnosť výroby dverí mimo katalógovej ponuky.  
Pre získanie dodatočných informácií kontaktujte svojho dodávateľa.



# ODPORUČANÉ ROZMERY OTVOROV V MÚRE

JEDNOKRÍDLOVÉ DVERE					
FALCOVÉ	ROZMER	PEVNÉ ZÁRUBNE		OBLOŽKOVÉ ZÁRUBNE	
		100x43mm / DREVENÁ 100x45mm		SEGMENTOVÁ SW/S8	
		Sm	Hm	Sm	Hm
60	720	2030		680	2010
70	820			780	
80	920			880	
90	1020			980	
100	1120			1080	

DVOJKRÍDLOVÉ DVERE					
FALCOVÉ	ROZMER	PEVNÉ ZÁRUBNE		OBLOŽKOVÉ ZÁRUBNE	
		100x43mm		SEGMENTOVÁ SW/S8	
		Sm	Hm	Sm	Hm
60+40	1160	2030		1150	2010
70+40	1260			1250	
80+40	1360			1350	
90+40	1460			1450	
60+60	1360			1350	
70+60	1460			1450	
80+60	1560			1550	
90+60	1660			1650	
70+70	1560			1550	
80+70	1660			1650	
90+70	1760			1750	
80+80	1760			1750	

JEDNOKRÍDLOVÉ DVERE				
FOGO PEVNÁ DREVENÁ ZÁRUBŇA 100x54mm ALEBO OBLOŽKOVÁ				
FALCOVÉ	MODEL	ROZMER	Sm	Hm
	FOGO	JEDNOKRÍDLOVÉ DVERE	70	840
80			940	
90			1040	
100			1140	
110			1240	
DVOJKRÍDLOVÉ DVERE		120	1390	2040
		140	1590	
		160	1790	
		180	1990	

JEDNOKRÍDLOVÉ DVERE								
BAZALT PEVNÁ DREVENÁ ZÁRUBŇA 100x45mm ALEBO OBLOŽKOVÁ*				AKUSTIK A4 PEVNÁ DREVENÁ ZÁRUBŇA 150x80mm ALEBO OBLOŽKOVÁ				
FALCOVÉ	MODEL	ROZMER	Sm	Hm	MODEL	ROZMIAR	Sm	Hm
	BAZALT		75*	870	2040	AKUSTIK A4	60	780
80			920	70			880	
85*			970	80			980	
90			1020	90			1080	
100			1120	100			1180	

\*VÝLUČNE BAZALT TYP A, P

POSUVNÉ	ROZMER	Sm s tunelom	Hm s tunelom	Sm bez tunelu	Hm bez tunelu
	60	670	2010	600	1990
	70	770		700	
	80	870		800	
	90	970		900	

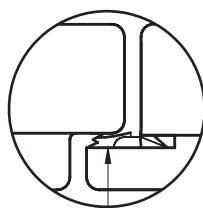
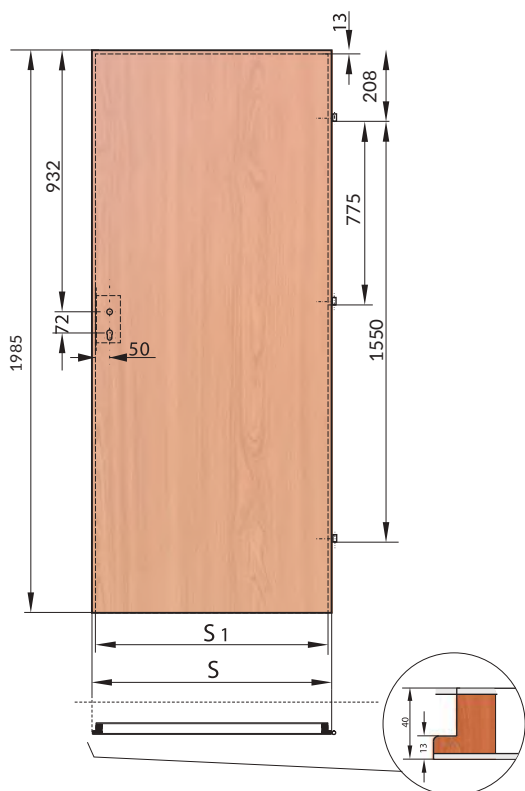

TESNENIE

**REZ DVERÍ**

netýka sa modelu BAZALT, FOGO,  
AKUSTIK A2, AKUSTIK A4

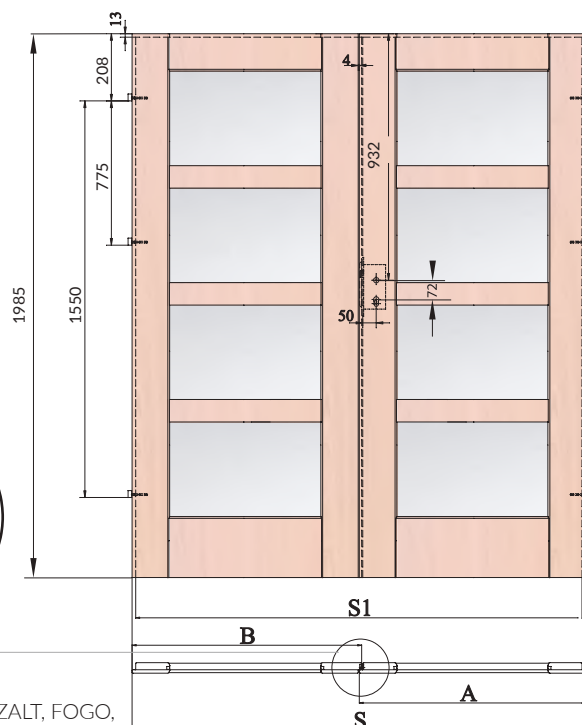

ROZMERY JEDNOKRÍDLOVÝCH DVERÍ				
VELKOSŤ	ROZMER KRÍDLA			
	60	70	80	90
S	644	744	844	944
S1	618	718	818	918
H	1985	1985	1985	1985

ROZMERY DVOJKRÍDLOVÝCH DVERÍ							
VELKOSŤ	KOMBINÁCIA ZLOŽENIA KRÍDEL	A	B	B1	STANDARDNÉ VÝMERY		
					S	S1	H
100	60+40	644	457	444	1092	1066	1985
110	70+40	744	457	444	1192	1166	1985
120	80+40	844	457	444	1292	1266	1985
130	90+40	944	457	444	1392	1366	1985
120	60+60	644	657	644	1292	1266	1985
130	70+60	744	657	644	1392	1366	1985
140	80+60	844	657	644	1492	1466	1985
150	90+60	944	657	644	1592	1566	1985
140	70+70	744	757	744	1492	1466	1985
150	80+70	844	757	744	1592	1566	1985
160	90+70	944	757	744	1692	1666	1985
160	80+80	844	857	844	1692	1666	1985

KRÍDLA PRE DVOJKRÍDLOVÉ DVERE S KRYCIU LIŠTOU  
V TECHNOLÓGII STANDARD (netýka sa modelu FOGO)

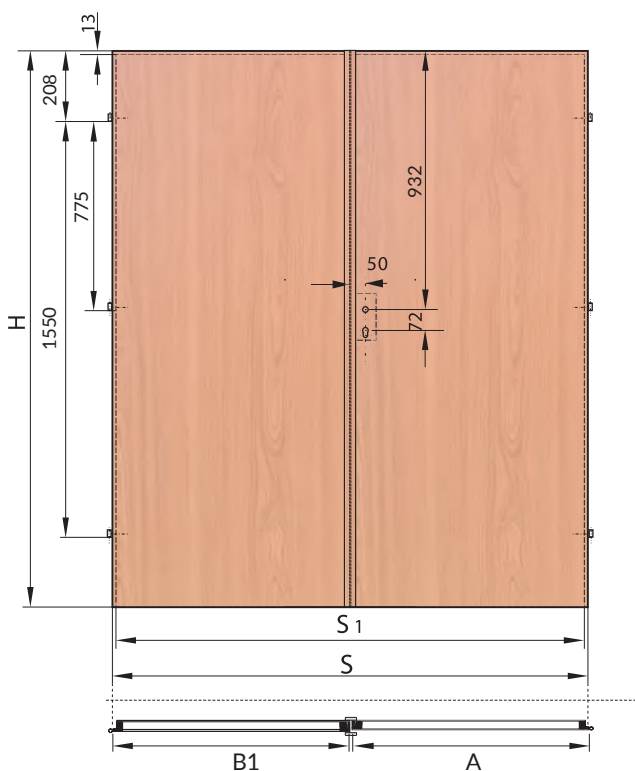







**LEGENDA**

- A - rozmer šírky otvárateľného krídla
- B - rozmer šírky vedľajšieho krídla v technológii rám soft
- B1 - rozmer šírky vedľajšieho krídla s kryciou lištou
- S - šírka krídla
- S1 - šírka krídla vo falci
- H - výška krídla

Pri dvojkřídlových dverách s kryciou lištou je nutné použiť štít kľučky o max. šírke do 40 mm.  
Odporúčaný rozmer vložky k dverám 26/36 alebo 30/40. Odporúčaný rozmer vložky pri použití kľučky so štítkom v hrúbke 10 mm.  
Vložka vtedy nepresahuje štítok kľučky o viac než 5 mm.

ZÁRUBNE, LIŠTY A ŠTVRŤVALČEKY

	PONUKA	SEGMENTOVÁ OBLOŽKOVÁ ZÁRUBŇA TYP SW	SEGMENTOVÁ OBLOŽKOVÁ ZÁRUBŇA TYP S8	PEVNÁ MDF ZÁRUBŇA (100 x 43) MF/Z	ŠTVRŤVALČEK VYPUKLÝ	LIŠTA 60 mm L/MF	LIŠTA 80 mm L/M8
							
		TABUĽKA 1		€ S DPH/€ BEZ DPH	€ S DPH/€ BEZ DPH	€ S DPH/€ BEZ DPH	€ S DPH/€ BEZ DPH
<b>BASIC [A]</b>	BUK (BU)			<b>68,00/56,67</b>	<b>17,00/14,17</b>	<b>17,00/14,17</b>	<b>22,00/18,33</b>
	DUB (DB)						
<b>PREMIUM [B]</b>	ALBA (AA)			<b>75,00/62,50</b>	<b>22,00/18,33</b>	<b>22,00/18,33</b>	<b>29,00/24,17</b>
	AMBER (AB)						
	ARCTIC (AT)						
	BIANCO (BG)						
	CATANIA (CT)						
	DADO (DO)						
	LEMON (LJ)						
	NORDIC (NO)*						
	OFRAM (OR)						
	PÍŇIA (PI)						
	SILVER (SL)						
SOMO (SO)							
TABACO (TJ)							
TRUFLA (TF)							
<b>EXTREME [C]</b>	ALASKA (AS)	<b>88,00/73,33</b>	<b>22,00/18,33</b>	<b>22,00/18,33</b>	<b>29,00/24,17</b>		
	BETON (BT)						
	EKO (EM)						
	FREDO (FM)						
	GRAFIT (GM)						
	KORAL (KL)						
	MAGNÓLIA (MM)						
	MARRONE (MR)						
	NERO (NE)						
	PLATINO (PM)						
	ROYAL (RL)						
<b>CPL [D]</b>	ANTRACIT (AC)**	<b>38,00/31,67</b>	<b>22,00/18,33</b>	<b>22,00/18,33</b>	<b>29,00/24,17</b>		
	DUB (DC)						
	GRIS (GC)**						
	LUMINO (LC)						
	NOCE (NC)						
	ŠEDÁ (PC)**						
	SNOW (SC)**						

TECHNICKÉ INFORMÁCIE

Príplatok za zárubne v rozmere 110:  
Príplatok za zárubne pre dvojkrídlové dvere:

50%

Príplatok za zárubne pre jednokrídlové dvere v rozmere 100:  
Príplatok za lišty a štvrťvalčeky pre dvojkrídlové dvere:

20%

dostupné v univerzálnych kompletoch obsahujúcich prvky pre samostatné skrátenie v rozmere 80 (symbol 09) aj do 180 (symbol 99)

\* Do vypredania zásob.

\*\* Štvrťvalčeky vo farbách Antracit (AC), Gris (GC), Šedá (PC), Snow (SC) ako komplet k dverám DAKAR sú maľované približnou farbou s palety RAL.

TUNELY A OBLOŽKY: TÝKA SA ZÁRUBNÍ SW/S8

BASIC [A], PREMIUM [B], EXTREME [C], EXTREME [C], CPL [D]	
€ S DPH/€ BEZ DPH	
TUNEL	CENA VYBRANÉHO ROZMERU A FARBY (BEZ PRÍPLATKU)
OBLOŽKA STANDARD (K/SW/Z) (6cm) / (K/S8/Z) (8cm)	<b>41,00/34,17</b> CENA ZA JEDEN KOMPLET NA JEDNU STRANU
OBLOŽKA ROZŠIRUJÚCA O DODATOČNÉ 2cm (K/SW/P) (6cm) / (K/S8/P) (8cm)	<b>52,00/43,33</b> CENA ZA JEDEN KOMPLET NA JEDNU STRANU

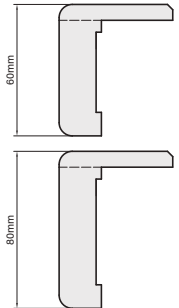

TABULKA 1: SEGMENTOVÁ OBLOŽKOVÁ ZÁRUBŇA  
FÓLIOVANÁ SW S OBLOŽKOU 6cm, FÓLIOVANÁ S8 S OBLOŽKOU 8cm

 			<b>BASIC [A]:</b> BUK (BU) DUB (DB)	<b>PREMIUM [B]:</b> ALBA (AA) AMBER (AB) ARCTIC (AT) BIANCO (BG) DADO (DO) CATANIA (CT) LEMON (LJ) NORDIC (NO)* OFRAM (OR) PINIA (PI) SILVER (SL) SOMO (SO) TABACO (TJ) TRUFLA (TF)	<b>EXTREME [C]:</b> ALASKA (AS) BETON (BT) EKO (EM) FREDO (FM) GRAFIT (GM) KORAL (KL) MAGNOLIA (MM) MARRONE (MR) NERO (NE) PLATINO (PM) ROYAL (RL)	<b>CPL [D]:</b> ANTRACIT (AC) DUB (DC) GRIS (GC) LUMINO (LC) NOCE (NC) SEDA (PC) SNOW (SC)
Symbol	Hrúbka steny mm	Zloženie stredových častí	€ S DPH/€ BEZ DPH	€ S DPH/€ BEZ DPH	€ S DPH/€ BEZ DPH	€ S DPH/€ BEZ DPH
A	75-95		<b>103,00/85,83</b>	<b>115,00/95,83</b>	<b>171,00/142,50</b>	<b>142,00/118,33</b>
B	95-115		<b>113,00/94,17</b>	<b>124,00/103,33</b>	<b>175,00/145,83</b>	<b>162,00/135,00</b>
C	120-140					
D	140-160		<b>123,00/102,50</b>	<b>137,00/114,17</b>	<b>186,00/155,00</b>	<b>172,00/143,33</b>
E	160-180					
F	180-200		<b>135,00/112,50</b>	<b>150,00/125,00</b>	<b>203,00/169,17</b>	<b>190,00/158,33</b>
G	200-220					
H	220-240					
I	240-260	140+100	<b>155,00/129,17</b>	<b>171,00/142,50</b>	<b>233,00/194,17</b>	<b>218,00/181,67</b>
J	260-280	140+120				
K	280-300	140+140				
1	300-320	140+160				
2	320-340	140+180				
3	340-360	140+200				
4	360-380	140+220				
5	380-400	220+160				
6	400-420	220+180				
7	420-440	220+200				
8	440-460	220+220	<b>184,00/153,33</b>	<b>197,00/164,17</b>	<b>280,00/233,33</b>	<b>255,00/212,50</b>
9	460-480	220+120+120				
0	480-500	220+140+120				
			<b>202,00/168,33</b>	<b>210,00/175,00</b>	<b>334,00/278,33</b>	<b>279,00/232,50</b>

\* do vypredania zásob

# ROZDELENIE POVRCHOV DVERÍ CENTURION-R

## BASIC

Základná trieda povrchov dverí CENTURION-R. Technológia výroby povrchov zaručuje farebné a vzorové opakovanie štruktúry dreva. Optimálna kvalita výrobku v atraktívnej cene. Povrchy triedy BASIC sú dostupné pre dvere HAGA, MANHATTAN.

**POZOR!** Farba BU vyrábana z plochej fóliovanej dosky. Farba BP vyrábana z plochej lakovanej dosky.

## PREMIUM

Povrchy dverí CENTURION-R dlhoročne používané v bytoch. Technológia výroby fólií zaručuje presné vzory štruktúry dreva a ich farebné opakovanie. Dvere vyrobené v tejto fólii **PREMIUM** sú odolné na škrabance a blednutie. Dostupné pre dvere TOSKANIA, PROWANSIA, ONTARIO, SEMKO, INOX, AFRO, AFRO LOFT, MONACO, NICEA, HAGA, SOFIA, AKUSTIK, FOGO, MANHATTAN, BAZALT.

## EXTREME

Trieda povrchov CENTURION-R s veľmi vysokými parametrami proti hlbokým škrabancom, chemikáliám a iným látkam (napr. káva, čaj, omáčky, mastnoty) a pôsobeniu slnečného žiarenia. Ideálne vzory nákresov pruhov a farieb prírodného dreva. EXTREME - trieda povrchov pre každého, kto si cení dokonalú kvalitu a eleganciu. Dostupné pre dvere PROWANSIA, SEMKO, AFRO, AFRO LOFT, INOX, MONACO, NICEA, BAZALT, SOFIA, AKUSTIK, FOGO. Využívanie nových technológií dáva povrchu matný vzhľad, je príjemný na dotyk ako štruktúra jemne brúseného prírodného dreva.

## CPL

Trieda povrchov CENTURION-R o najvyšších parametroch na odolnosť voči vonkajším činiteľom. Fólia CPL je najtvrdšou umelou fóliou s vysokovou odolnosťou voči oderu a mechanickému poškodeniu. Nemusí byť konzervovaná. Využívanie povrchu triedy CPL zaručuje plynulé opakovanie vzoru a farby. Najvhodnejšie použitie dverí je v priestoroch, kde sú vystavené veľmi častému používaniu napr. v školách, nemocniciach, hoteloch, kanceláriách a pod. Dostupné pre dvere DAKAR, FOGO, AKUSTIK.



**NAJVYŠŠIA ODOLNOSŤ VOČI VONKAJŠÍM ČINITEĽOM.  
VÝNIMOČNE VEĽKÁ ODOLNOSŤ VOČI ODERU A MECHANICKÉMU POŠKODENIU.  
NEMUSÍ BYŤ KONZERVOVANÝ.  
ZARUČUJE PLYNUTÉ OPAKOVANIE VZORU A FARBY.**

TECHNICKÉ INFORMÁCIE

## CERTIFIKÁTY



## TEST HYGIENY:

B-BK-60211-0550/19 PZH Varšava  
Číslo 167/322/173/2017 PZH Varšava [EI30]

82

Získali sme plné právo používať  
stavebné označenie.

Záruka 24 mesiacov.



centurion-r.sk

# ROZDELENIE POVRCHOV DVERÍ CENTURION-R

## BASIC [A]



Buk (BP)

## PREMIUM [B]

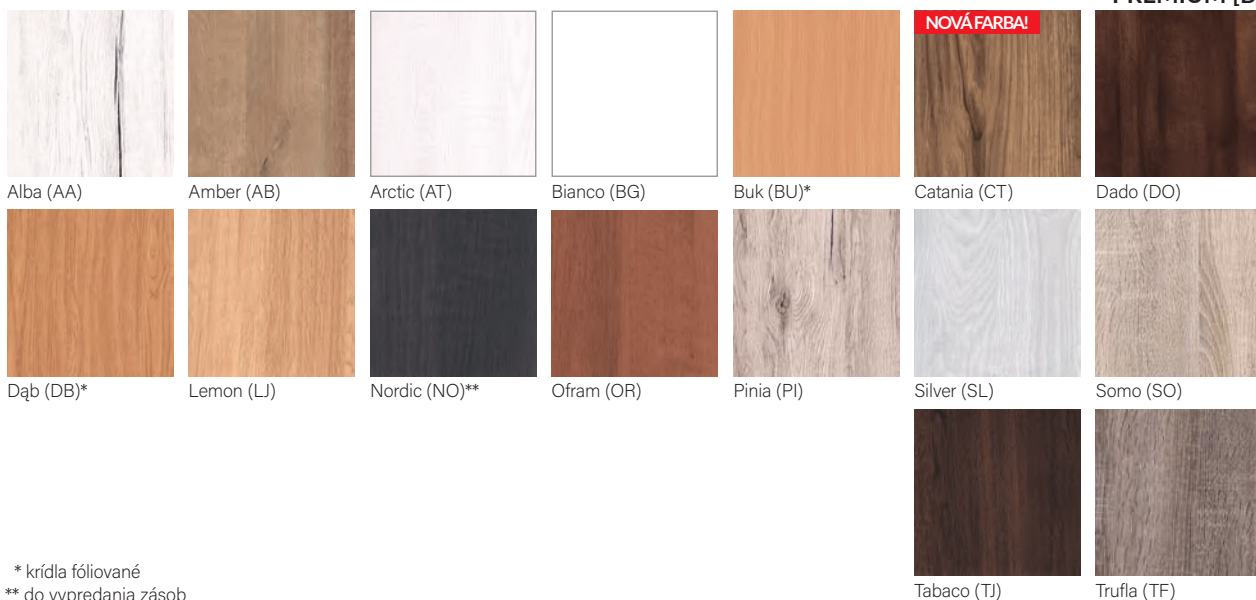

\* krídla fóliované  
\*\* do vypredania zásob

## EXTREME [C]

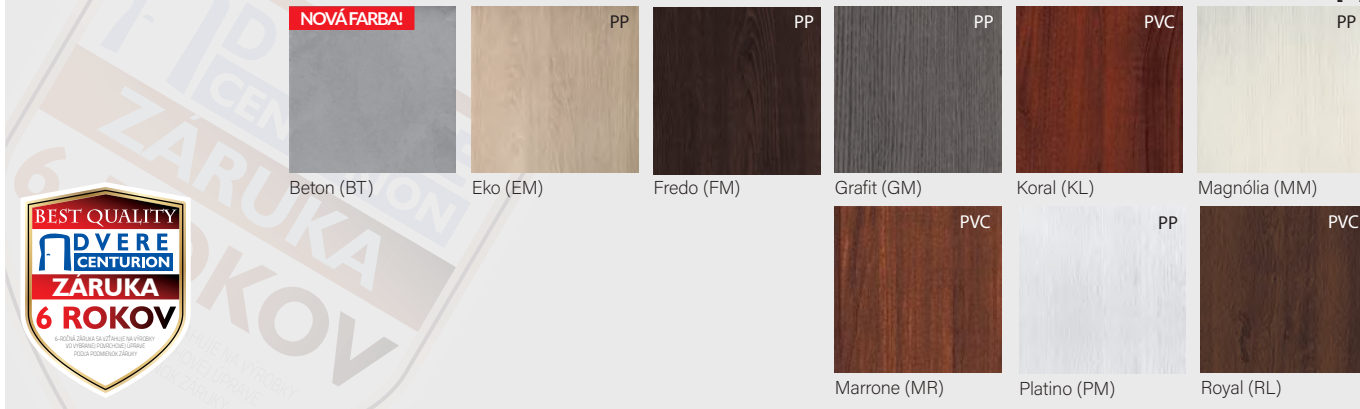

## EXTREME [C]

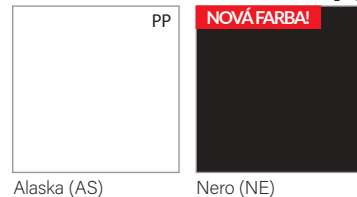

## CPL [D]

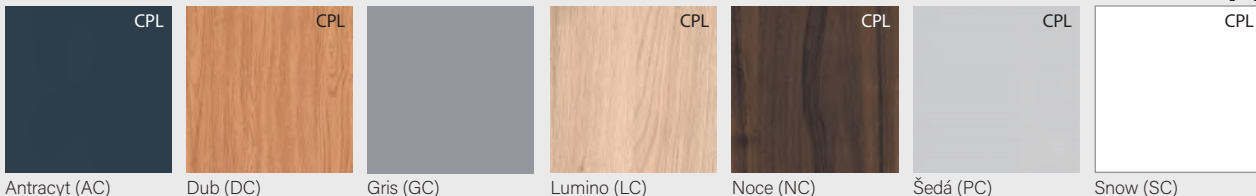

### PVC



- vysoká mechanická odolnosť
- veľmi dobre imituje štruktúru a farebnosť prírodného dreva
- ľahká údržba

### CPL



- najvyššie parametre na odolnosť voči vonkajším činiteľom
- najtvrdšia umelá fólia s vysokou odolnosťou voči oderu a mechanickému poškodeniu
- zaručuje plynulé opakovanie vzoru, farby a štruktúry dreva

### PP



- elastická, ekologická fólia
- veľmi dobrá estetika a odolnosť
- vysoká odolnosť voči škrabcom a mechanickým poškodeniam



CENTURION-R VÝROBCA DVERÍ

ul. Łany 1, 38-500 Sanok

tel. +48 13 465 38 80 sekretariat

tel. +48 13 465 38 81, 465 38 82 marketing

fax +48 13 465 38 88

e-mail: [biuro@centurion.com.pl](mailto:biuro@centurion.com.pl)

[info@centurion.com.pl](mailto:info@centurion.com.pl)

[www.centurion-r.sk](http://www.centurion-r.sk)



PARTNER

POZOR!

Farby predstavovaných výrobkov sa môžu odlišovať od originálu.

Katalóg 2021 platí od 05.06.2021. Vydavateľ si vyhradzuje právo na omyly a chyby v tomto vydaní.